

SQart

bn
OFFICE SOLUTION



ELCOND
ENGINEERING

PISARNIŠKO POHIŠTVO

www.elcond.si

01/583 73 73



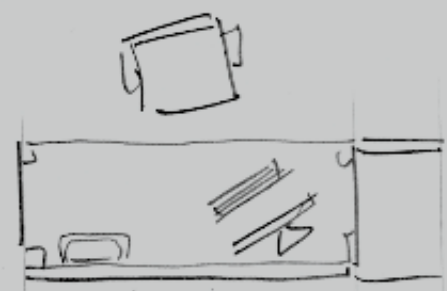
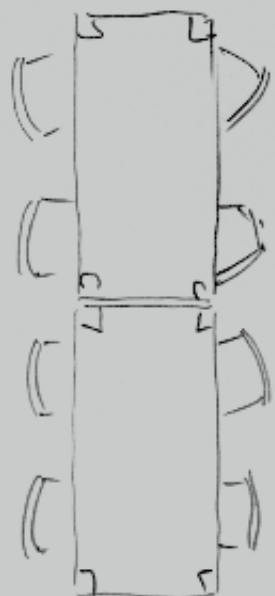
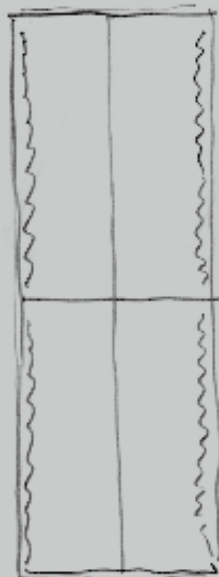
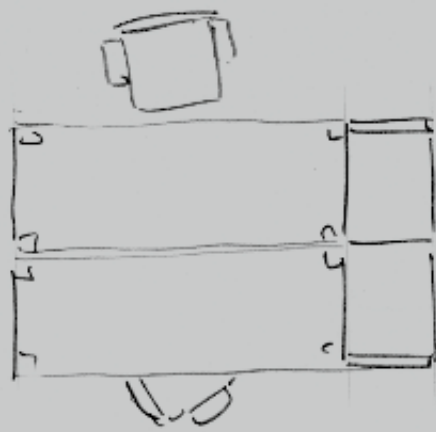
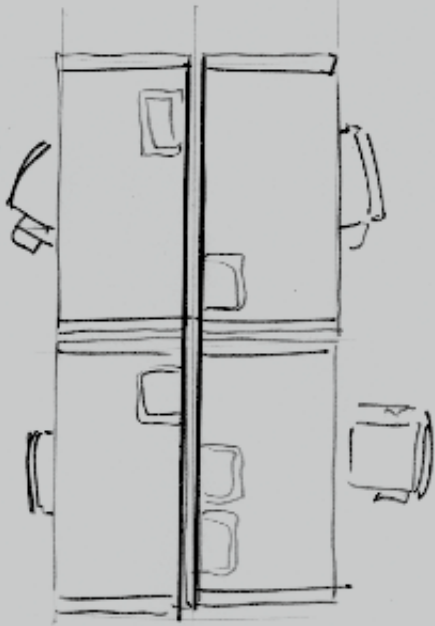

From diversity to efficiency

When deciding upon our profession, we choose the mode of working that is most natural for us. Should the work be in motion or seated? Monotonous or dynamic? Among people or individual? Conceptual or operational? Or maybe managerial? We instinctively feel which type of work will give us most joy and satisfaction. Choosing a profession that goes hand in hand with individual preferences results in efficiency and positive outcomes.

When designing an office space, it is worth adjusting it to the way employees work. As research on work organisation and productivity in the office shows, designing various zones is key for building a productive team.¹ SQart will help you create a functional office space that supports employees in carrying out their professional duties. With the SQart elements you can arrange places for undisturbed work performed in silence, as well as shared work zones and meeting rooms, including places designed for the free exchange of ideas, quick consultations and official high-level meetings. The place where employees can perform their work more easily and comfortably becomes more effective.



Designed by
Andreas Krob

Andreas Krob was born in 1969 in northern Germany. He graduated from Industrial Design at the Muthesius Academy of Fine Arts and Design in Kiel in Germany. Having defended his thesis in 1996, he worked for the companies Thonet, Röder Haworth and Provenda Marketing AG. In 2003, together with his wife Uta, he founded a family-owned design studio B4K. The B4K team designs interiors and office technologies that are characterised by modern design and architectural solutions. Krob now lives in Switzerland.

De la diversité vers l'efficacité

Choisir sa profession, c'est aussi choisir le mode de travail qui nous paraît le plus naturel. Travail mobile ou sédentaire? En contact avec les autres ou en solitaire? Créatif ou actif? Peut-être un poste de direction? Monotone ou varié? D'instinct, nous sentons quel type d'activité nous procurera le plus de plaisir et de satisfaction. C'est quand les activités correspondent aux préférences personnelles des employés qu'ils produisent les meilleurs résultats.

Lors de l'aménagement de l'espace de bureau, il est important de l'adapter au type d'activités des employés. Selon les recherches sur l'organisation du travail et la productivité au bureau, la création d'espaces diversifiés contribue à l'efficacité de l'équipe¹.

Avec SQart, nous créons un espace de bureau fonctionnel, qui soutient les employés dans leurs tâches quotidiennes. Avec la gamme de mobilier SQart, il est possible d'aménager des espaces de travail individuel favorables à la concentration, ou des espaces de travail en équipe ou de réunion pour les échanges rapides et informels, la consultation ou les réunions officielles importantes. Des espaces où il fait bon travailler, qui rendent le travail plus efficace.

Andreas Krob est né en 1969 dans le nord de l'Allemagne. Il a étudié à l'académie Muthesius des beaux-arts et de design à Kiel, en Allemagne. Après avoir passé sa thèse en 1996, il a travaillé pour Thonet, Röder Haworth et Provenda Marketing. En 2003, il crée avec sa femme, Uta, l'atelier B4K qui conçoit des solutions d'intérieur et de bureau caractérisées par un design moderne et une approche architecturale. Andreas Krob vit à présent en Suisse.





Cooperation facilitates the flow of processes

LA COOPÉRATION ASSURE
UN DÉROULEMENT OPTIMISÉ
DES PROCESSUS

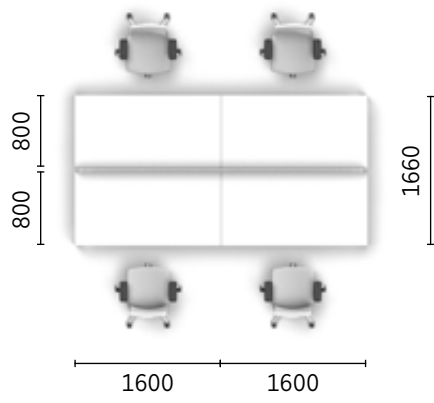

Furniture finishes | Finitions de mobilier :
 Melamine BI White, AL Aluminium (RAL9006),
 Blazer CUZ28/CUZ1E

The task of a company from the modern business service sector (BPO/SSC) is to realise accounting, HR or IT processes for individual clients or company headquarters. All the processes are based on specialist IT systems. Although employees work mostly individually, communication plays an important role. Thanks to workbench workstations, all employees are in constant contact with each other; the station leg that is moved back allows for joining the team together when there is a need to hold a short consultation or take part in a quick training course. Work in the home office mode is also becoming an increasingly common practice; therefore, the office arrangement is based on the desk sharing system. Comfortable workstations allow users to occupy any free desk and adjust it to their individual needs quickly.

La fonction d'une entreprise du secteur des services (BPO/SCP) est de réaliser des processus RH ou TI pour ses clients, qu'il s'agisse de PME ou de grands groupes. Ces processus reposent entièrement sur des systèmes informatiques spécialisés. Bien que les employés travaillent essentiellement seuls, la communication joue un rôle important. Grâce aux postes bench, ils sont constamment en contact les uns avec les autres : les pieds en retrait des tables permettent de se rapprocher pour discuter ou pour participer à une session d'informations ou encore suivre une formation rapide. Le télétravail devient de plus en plus commun. C'est pourquoi les bureaux sont basés sur un système de partage : avec des postes de travail accueillants, les utilisateurs s'installent à n'importe quelle place disponible et ajustent rapidement leur bureau à leurs propres besoins.





Artistic clutter under control

CONTROLLER LE DESORDRE
ARTISTIQUE



Creative meetings, brainstorming sessions; in short, continuous collaboration – reality of advertising agencies. Workstations for performing tasks that require silence and concentration are indispensable. When employees have to write copy or consider the script of an advertisement, they will find a secluded workstation most appropriate. To be sure employees make best use of the space, it is necessary to equip the office with a table for putting together storyboards, creating mock-ups or doing simple photo sessions. It is worth sectioning off a customer service zone in the advertising agency's office to prevent constant phone calls from hindering the creative process. There must also be a place for storing electronic devices, photographic session materials, gadgets, product samples and other items necessary to perform ongoing work. The cabinet back covered with a sound-absorbing upholstered pad not only divides the office into zones, but it also soundproofs the whole space.

Réunions créatives, sessions de brainstorming ; une constante collaboration est la réalité quotidienne des agences de publicité. Il est indispensable de pouvoir travailler dans le calme et la concentration. Lorsqu'on doit formuler un slogan publicitaire ou évaluer un script, un bureau individuel et isolé des autres est certainement la solution privilégiée. Pour garantir que les employés utilisent au mieux l'espace à leur disposition, une table dédiée à la création de story-boards, à la réalisation de maquettes ou de séances de photos doit être disponible dans le bureau. Il est utile de séparer la zone de service client du reste de l'espace d'une agence de publicité, afin d'éviter que les incessants appels téléphoniques ne viennent troubler les processus créatifs. Un espace pour ranger les appareils électroniques, le matériel photo, les gadgets, les échantillons de produits et autres outils utiles au travail quotidien est aussi nécessaire. Le dos des armoires est recouvert d'un matériau isophonique, afin de créer une division en plusieurs zones tout en insonorisant l'ensemble de l'espace.



Furniture finishes | Finitions de mobilier :
Melamine CC Black, BI White, Metal BI White (RAL9016), Metal CZ Black (RAL9005),
Bondai BN3012

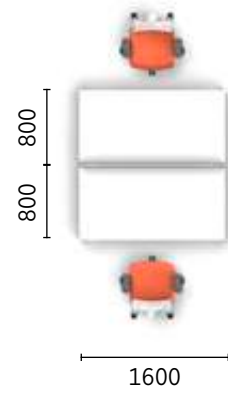

Programmed to concentrate

PROGRAMMES POUR
LA CONCENTRATION





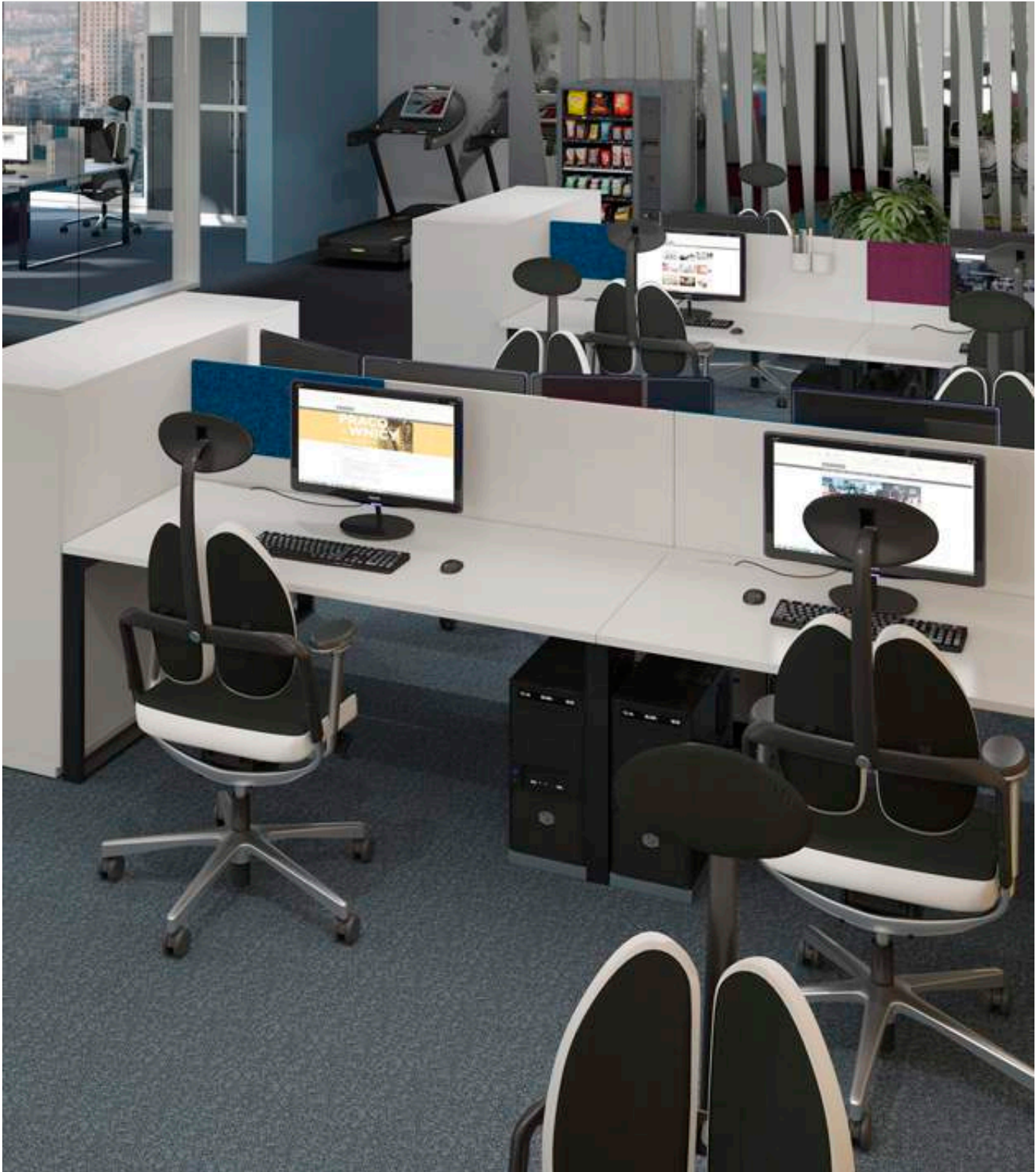
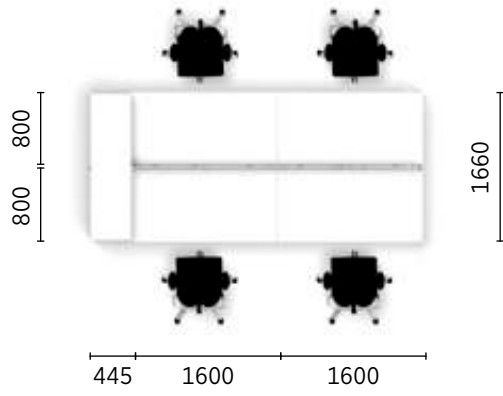

In order to provide computer programmers with comfortable working conditions, it is necessary to meet their increasingly higher expectations. On a daily basis they need workstations for performing individual, fully-focused work that lasts long hours. The work of programmers does not require team work. By providing them with the possibility to concentrate, we can improve their job satisfaction by over one-third.³ A workbench with front panels separates users from distractions effectively. At the same time, the limited visual and auditory contact does not prevent users from quick discussions. Status meetings, on the other hand, can be successfully held at a high table. Research shows that “stand-up” meetings usually take one-third less time than meetings held sitting, and they generate the desired results.⁴

Afin de fournir aux programmeurs informatiques des conditions de travail agréables, il convient de répondre à leurs demandes toujours plus exigeantes. Ils ont besoin d'un poste de travail qui leur permettra d'exercer leurs tâches individuelles en restant concentrés pendant de longues heures. La plupart d'entre eux n'ont pas besoin de réunions, de travail en équipe ou de séances de réflexion. En leur donnant la possibilité de se concentrer, nous pouvons augmenter leur satisfaction d'un tiers.³ Un bureau avec des écrans de séparation les isole de leurs collègues et des autres distractions. Ces restrictions de contact visuel et sonore ne les empêchent toutefois pas de discuter rapidement d'un problème. Quant aux réunions d'équipe, elles peuvent se tenir autour d'une table haute. La recherche montre que les réunions debout prennent généralement un tiers de temps en moins que les réunions assise et génèrent ainsi les résultats souhaités.⁴

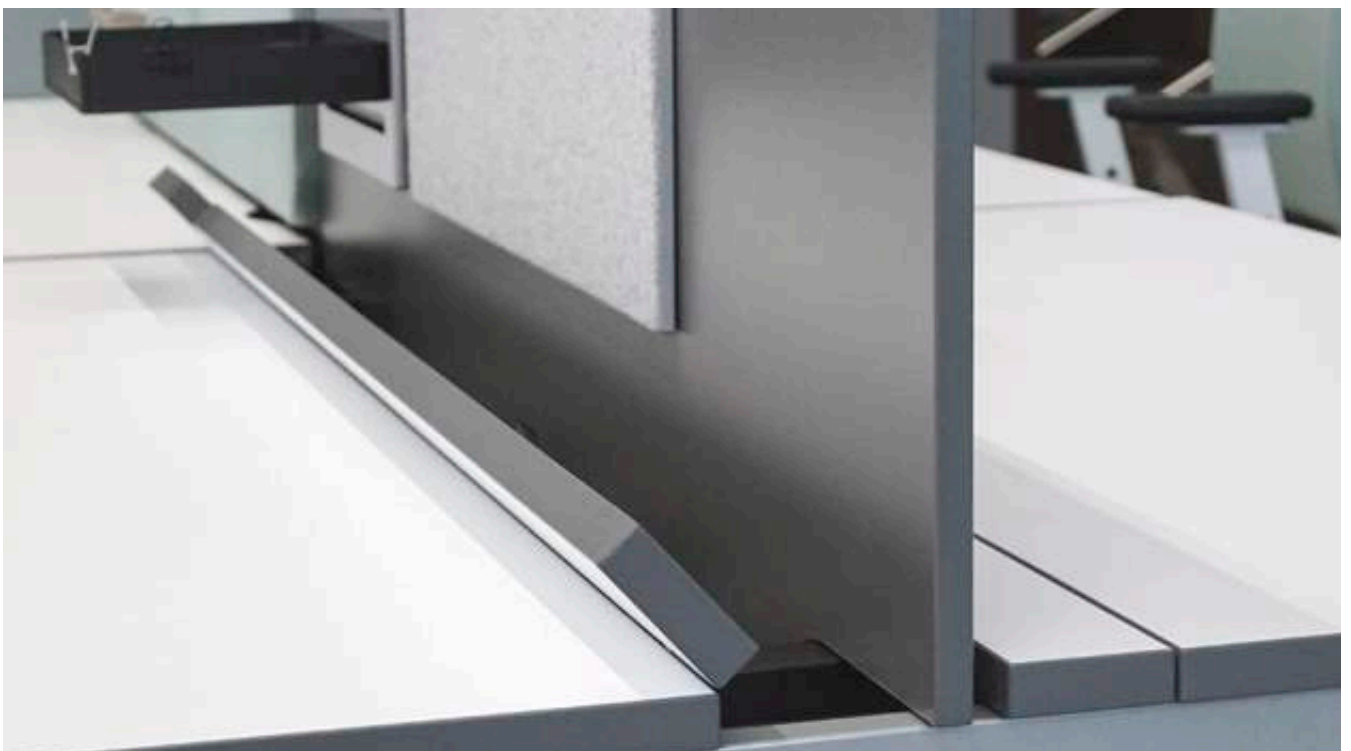

Meetings in a good style

EN MODE REUNION



Furniture finishes | Finitions de mobilier :
Melamine BI White
Metal BI White (RAL9016)

Formal meetings of large groups are important elements of office work. Depending on the industry type and current needs, the space can be used in different ways. Whatever the purpose is – a status meeting, a presentation for a client, a training course, a meeting with a contractor, or a meeting that aims to integrate employees – a conference room plays a vital role in the office.

Les grandes réunions sont un élément essentiel de chaque environnement de travail. Le même espace peut servir à de tâches diverses en fonction des activités et des besoins du moment. Que ce soit pour une réunion de conseil d'administration, une présentation devant un client, une formation, une réunion de travail avec un partenaire, une activité d'intégration, la salle de réunion est d'une importance cruciale et doit être confortable.

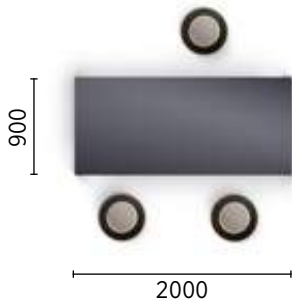





Good management starts from the inside

**UNE GESTION EFFICACE
COMMENCE A L'INTERIEUR**



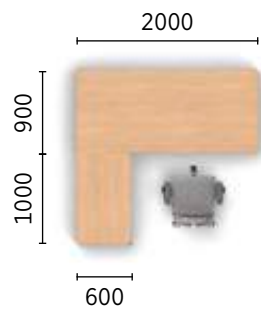

Depending on the manager's needs, their office can perform many different functions. It can be a sound-proof place for performing concentrated work, talking to clients or organising weekly meetings with department directors. The manager's office is a showpiece that reflects the company's character. The SQart system includes classic elegant furniture that allows for arranging a place for carrying out individual tasks and holding meetings. The SQart furniture will give the manager's office the desired character.

Selon les besoins des managers, les bureaux peuvent avoir différentes fonctions. Insonorisés, ils permettent de travailler de manière concentrée, rencontrer des clients ou tenir des réunions hebdomadaires avec les responsables d'unités. Le bureau du manager est une vitrine qui reflète le caractère de l'entreprise. Le système SQart comprend des meubles d'une élégance classique permettant d'aménager un espace destiné à la fois à effectuer des activités individuelles et à organiser des réunions. Les meubles SQart donnent au bureau du manager le cachet désiré.





Versatile workspace

ESPACE DE TRAVAIL POLYVALENT

Desk

The base of the SQart system is its frame. All the other elements are attached to it. The frame has fixed depth, only its width can change depending on the desktop dimensions. Owing to this feature, even non-standard projects do not require creating new modules – the number of elements allows for achieving virtually any effect with the use of the system's mass-produced components. The frame supports the desktop and is the part to which different leg types are fixed. The legs can be replaced easily, therefore the space can gain a new look without the necessity of changing the entire desk. The front, side, upper and lower panels available in the SQart system allow for arranging a workstation adjusted to the work style that is typical of a particular office. The SQart desks and desk extensions can be adjusted manually, which allows to adjust their height to individual preferences of their users.

Bureau

Le cadre est la base du système SQart, sur lequel tous les éléments sont fixés. La profondeur du cadre est fixe, sa largeur dépend de la taille du plateau. Grâce à ces caractéristiques, il n'est pas nécessaire de créer de nouveaux modules, même pour des projets spéciaux. Le nombre d'éléments permet d'obtenir tout effet désiré, en n'utilisant que des composants fabriqués en série. Le cadre constitue un support de plateau, sur lequel peuvent être montés plusieurs types de pieds. Le piètement est facilement échangeable ; il est possible de changer d'ambiance dans un espace sans changer de bureau.

Les panneaux proposés par le système SQart, frontaux et latéraux, équipés d'accessoires pratiques, ainsi que des voiles de fond, permettent de personnaliser le poste de travail conformément aux tâches. La hauteur des bureaux et des plans retour du système SQart peut être réglée manuellement, pour adapter le poste de travail aux besoins individuelles de l'utilisateur.



Workbench

The use of workbench workstations is a modern and economic way to arrange an office space. The possibility to connect countless desktops into rows allows for reducing the number of frames and legs used to furnish a space, which significantly lowers the costs connected with office equipment. The workbench does not require a significant space to create an ergonomic and comfortable office. It consists of a basic module and additional modules. The basic module is made up of two desktops attached to one frame. Additional modules are attached to the basic module with the use of legs, which are moved away from the desktop edge.

Poste « bench »

L'utilisation des postes de travail « bench » permet d'organiser de manière moderne et économique un espace de bureau. En assemblant un nombre illimité de plans de travail, on diminue le nombre de cadres et de piètements, ce qui réduit considérablement le coût d'aménagement du bureau. Un petit espace suffit pour créer un bureau ergonomique et confortable à partir d'un poste « bench ». Le poste « bench » est composé d'un module de base et de modules complémentaires. Le module de base regroupe deux plans de travail soutenus par un seul cadre. Les modules complémentaires sont rattachés au module de base par des pieds placés en retrait par rapport au bord du plateau.

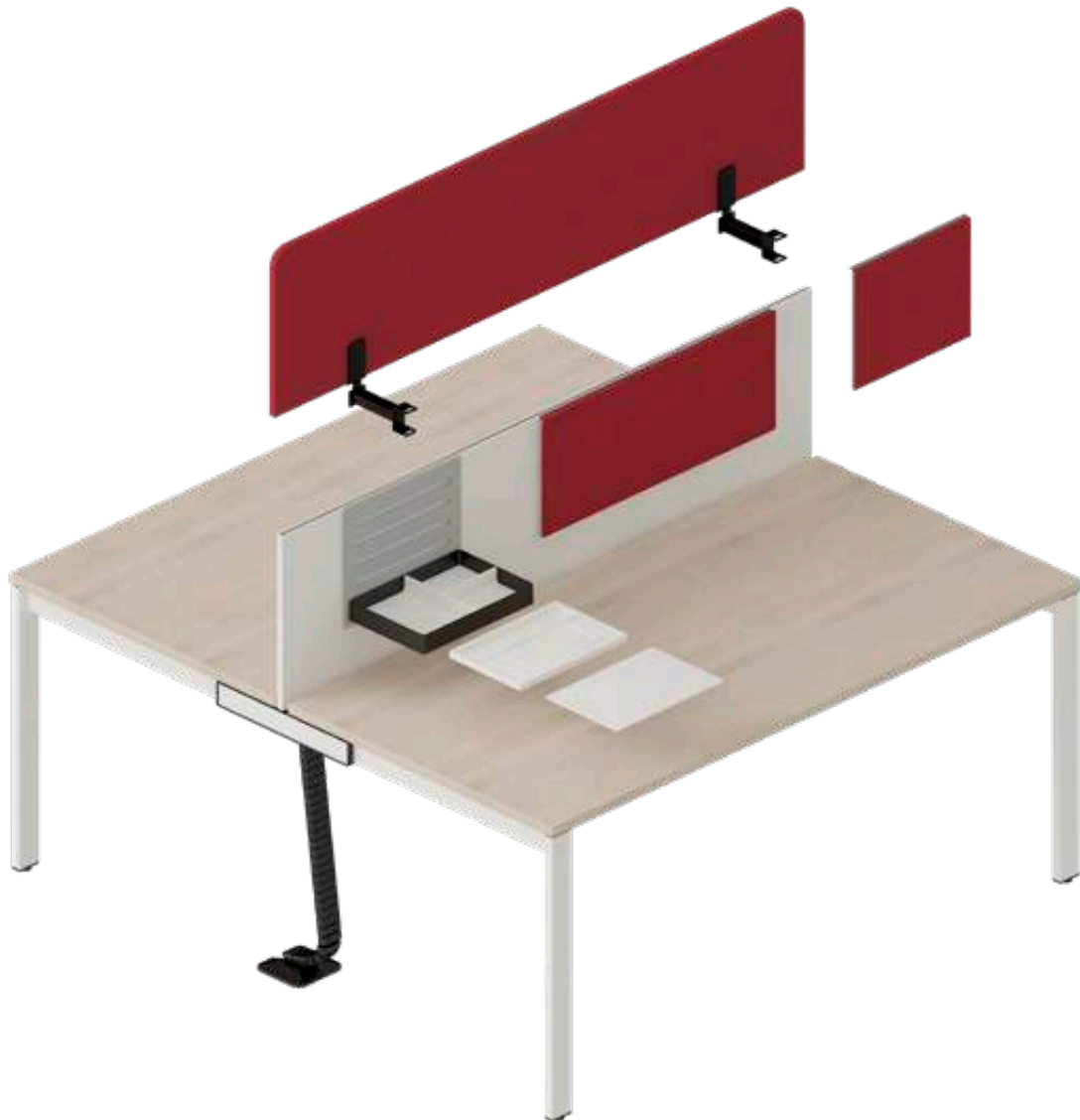

Wiring

Work comfort results from a good organisation of cables. The SQart system offers two types of easy-to-assemble wire trunking (vertical and horizontal) and a cable outlet. Implementation of these solutions ensures a safe and well-organised workstation.

Gestion du câblage

Une bonne gestion du câblage facilite le travail. Le système SQart propose deux types de chemins de câbles (vertical et horizontal) avec un montage facile, ainsi qu'un passe-câbles. Grâce à ces solutions, l'environnement de travail demeure organisé et sécurisé.





Vertical wire trunking
| Goulotte verticale pour câbles



Vertical wire trunking
| Goulotte verticale pour câbles



Horizontal wire trunking
| Goulotte horizontale pour câbles



Tambour door
| Porte rideau

Storage

Documents saved in a digital form, as well as data kept on servers and in the cloud are typical features of the 21st-century offices. However, the place for storing printed documents and other useful work tools is still an important part of the office space. The SQart system also offers a variety of cabinets and pedestals, as well as Caddy and Big Orga Tower cabinets. An interesting feature of the line of cabinets is the possibility of assembling an upholstered sound-absorbing pad at the cabinet's back, which improves acoustic comfort of a room.



Rangement

Les documents numérisés et les données stockées sur des serveurs ou dans le nuage : voici la réalité des bureaux du 21^e siècle. Toutefois, les espaces de rangement pour des documents imprimés ou pour d'autres outils de travail restent encore un élément crucial dans un bureau. Le système SQart propose plusieurs types d'armoires, de caissons, et de rangements de type desserte ou Big Orga Tower. La possibilité d'ajouter une protection acoustique tapissée au dos de l'armoire est une solution intéressante qui permet d'améliorer les paramètres acoustiques des pièces.



Puzlo

The Puzlo line is definitely more than just a locker system, because it is more like a puzzle game.

Desk sharing is a broader idea that offers various facilities within the corporate space and benefits the employee. Any space based on desk sharing must be equipped with lockers – small lockable units assigned to particular employees that are designed for storing their documents, bags, personal items, etc.

This is a fully configurable system that can be adapted for a variety of needs. The dimensions, shape, colours, locks and accessories allow you to choose from all of these elements to build your own locker. The line offers various locker cabinet designs, sets with one, two or three columns, cabinets with or without fronts, doors with different types of locks, with a mail slot, and handles oriented horizontally or vertically. The list of options is very long, and combined with many different front colours to choose from. This allows you to create very interesting spatial and visual effects. All you need to do is to start the game.

Puzlo

La gamme Puzlo c'est plus que des casiers ordinaires : c'est comme un jeu de puzzle.

Le desk sharing est une idée plus large, qui offre des commodités diverses dans l'espace de travail et constitue un avantage pour l'employé. Un espace adapté pour le desk sharing doit être équipé des casiers : des petits modules verrouillables et attribués à chaque employé pour y ranger leurs documents, sacs, affaires personnelles, etc.

Ce système est entièrement configurable et peut être adapté à de nombreux usages. Les dimensions, la forme, les couleurs, les serrures, les accessoires : tous ces éléments peuvent être sélectionnés à volonté pour construire votre meuble à casiers personnalisé. La gamme comprend plusieurs structures de rangements, des agencements d'une, deux ou trois colonnes, des casiers avec ou sans façade, des portes avec différentes sortes de serrures ; les casiers existent avec fente à courrier ou poignées horizontales ou verticales. La liste des options est très longue. Ajoutez-y la possibilité de composition de façades multicolores, et le meuble a tout pour se démarquer visuellement et structurellement dans chaque espace. C'est facile, c'est comme un puzzle !









Product range

GAMME DE PRODUITS

Desks

Desktops are made of 25 mm melamine double faced chipboard, class E1. Desktops have metal threaded inserts, to which the frame is fixed with machine screws. The frame is made of two 50 × 25 mm beams that are joined together with C-shaped 400 × 61 × 19 mm perforated profiles to which the legs are assembled. Sliding desktops are blocked with a ratchet mechanism. Standard fixed height of a desk is 740 mm. A common element of each desk is a 400 × 61 mm plastic cover panel, snap-fastened to the desk frame. It consists of a black carcass and a 0,8 mm insert which is transparent or powder-coated in a colour matching the colour of the base. It is possible to order a metal frame cover adjusted to the depth of a desk, a workbench workstation or a conference table. The metal cover is available in base colours: AL, CZ and BI. The cover is fixed to the frame using a magnet. Rectangular desks with 4 metal legs or O-type legs can also be ordered without a plastic cover panel.

Note: Optionally desktops are available with a 2 mm laser edge. The laser edge is available for the following decors: NB, BI, MP, MB, NH and NJ.

Depending on the desktop shape, the system offers several leg types:

Rectangular desks

- | 4 metal legs made of rectangular 60 × 25 mm profile, with Ø 25 mm levelling feet, optional manual adjustment in the range of 640–860 mm,
- | C-type legs, made of a 80 mm wide and 30 mm high foot and a 70 × 70 mm profile column, optional manual height adjustment in the range of 680–820 mm,

Desktop shapes | Formes de plateaux

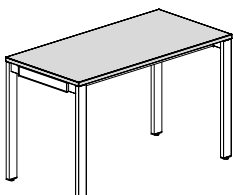

Rectangular desktop
| Rectangulaire droit

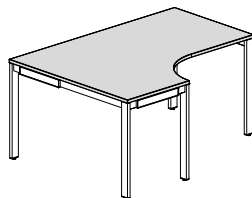

L-shaped desktop
| Compact asymétrique

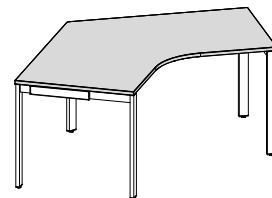

120° angled desktop
| Angle à 120°

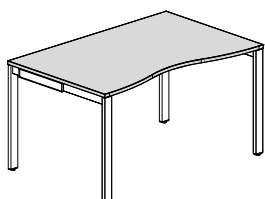

Double wave desktop
| Double vague

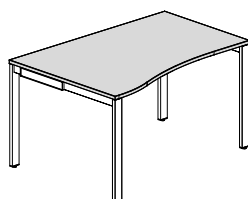

Single wave desktop
| Vague

Bureaux

Les plateaux sont fabriqués en panneaux de particules d'une épaisseur de 25 mm de classe E1, mélaminés de deux côtés. La surface des plateaux est dotée d'inserts sur lesquels le cadre porteur est fixé à l'aide de vis métalliques. Le cadre se compose de deux poutres, épaisseur de paroi : 2 mm et aux dimensions de 50 × 25 mm, reliées par deux profils perforés en forme de « C », dimensions : 400 × 61 × 19 mm, sur lesquels les pieds sont fixés. En option, les plateaux coulissants sont disponibles. Ils se bloquent à l'aide d'un mécanisme à cliquets. La hauteur fixe standard est de 740 mm. Une plaque de signalisation ID en plastique, dimensions 400 × 61 mm, est un élément commun de tous les bureaux. Elle est clipsée de chaque côté du bureau et se compose d'une carcasse de couleur noire et d'un insert d'une épaisseur de 0,8 mm, d'une couleur assortie au piètement ou transparent. Le système SQart propose également un cache-cadre en métal, adapté à la profondeur de bureau, poste « Bench » ou table de réunion. Le cache-cadre en métal est disponible dans les mêmes coloris que le piètement : AL, CZ, BI. Le cache en métal est attaché au cadre à l'aide d'un aimant. En option, le piètement à 4 pieds ou le piètement en « O » peuvent être réalisés sans plaques ID en plastique. **Remarque :** un chant de 2 mm en version laser est disponible pour certains plateaux mélaminés, contre un supplément de prix. Les finitions suivantes sont disponibles avec un chant laser : NB, BI, MP, MB, NH, NJ.

En fonction de la forme du plateau, le système propose plusieurs types de piètement de bureau :

Bureau rectangulaire droit

- | 4 pieds rectangulaires en métal, réalisés en profil 60 × 25 mm, équipés d'un vérin de réglage, diamètre 25 mm, en option : réglage manuel de la hauteur, amplitude 640 – 860 mm,
- | piètement « C », réalisé à partir d'un pied large de 80 mm et haut de 30 mm et d'une colonne en profil 70 × 70 mm, en option : réglage manuel de la hauteur, amplitude 680 – 820 mm,

Product range

Desks

| O-type legs 60×25 mm, of Ø 50 mm levelling feet, optional manual adjustment in the range of 640–860 mm.
As standard, all base types are fitted with adjustable levelling feet in the range of +15 mm.

L-shaped desks

| 5 metal legs made of 60×25 mm profile, with Ø 25 mm levelling feet, optional manual height adjustment in the range of 640–860 mm,
| 2 C-type legs, made of an 80 mm wide and 30 mm high foot and a 70×70 mm profile column, and 1 rectangular 60×25 mm leg, optional manual height adjustment in the range of 680–820 mm.

120° angled desks

| 5 metal legs made of 60×25 mm profile, with Ø 25 mm levelling feet, optional manual height adjustment in the range of 640–860 mm.

Other desktop shapes

(single wave, double wave):

| 4 metal legs made of 60×25 mm profile, with Ø 25 mm levelling feet, optional manual height adjustment in the range of 640–860 mm,
| C-type legs, an 80 mm wide and 30 mm high foot and a 70×70 mm profile column, optional manual height adjustment in the range of 680–820 mm,
| O-type legs 60×25 mm, with Ø 50 mm levelling feet, optional manual height adjustment in the range of 640–860 mm.

The SQuart furniture system offers also desks that can be integrated with Big Orga Tower pedestal which substitutes 2 metal legs, 1 C-type leg or 1 O-type leg. Big Orga Tower pedestal, 400 mm wide and 800 mm deep is available in fixed height: 1117 mm but also in freestanding version. The carcass and the top are made of 18 mm melamine faced chipboard.

Note: Desks integrated with the Orga Tower pedestal are not height-adjustable.

Leg shapes | Formes de piètements

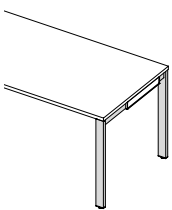

1.
Rectangular metal leg
| Pieds métalliques rectangulaires

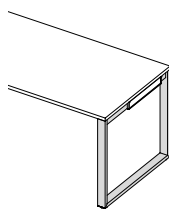

2.
O-type leg
| Piètement «O» (piètement fermé)

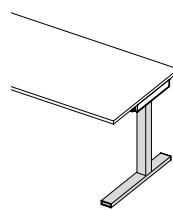

3.
C-type leg
| Piètement «C»

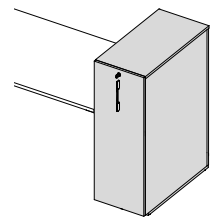

4.
Big Orga Tower
| Big Orga Tower

Gamme de produits

Bureaux

| piètement «O» (piètement fermé), réalisé en profil 60×25 mm, équipé d'un vérin de réglage, diamètre 50 mm, en option : réglage manuel de la hauteur, amplitude 640 – 860 mm.

En outre, tous les types de piètement sont équipés par défaut d'un vérin de réglage d'amplitude de ± 15 mm.

Bureau compact

| 5 pieds rectangulaires en métal, réalisés en profil 60×25 mm, équipés d'un vérin de réglage, diamètre 25 mm, en option : réglage manuel de la hauteur, amplitude 640 – 860 mm,
| 2 pieds «C» réalisés à partir d'un pied d'une largeur de 80 mm et d'une hauteur de 30 mm et d'une colonne en profil 70×70 mm et un pied rectangulaire 60×25 mm, en option : réglage manuel de la hauteur, amplitude 680 – 820 mm.

Bureau d'angle 120°

| 5 pieds rectangulaires en métal, réalisés en profil 60×25 mm, équipés d'un vérin de réglage, diamètre 25 mm, en option : réglage manuel de la hauteur, amplitude 640–860 mm.

Autres formes de plateaux (en vague simple ou double):

| 4 pieds rectangulaires en métal, réalisés en profil 60×25 mm, équipés d'un vérin de réglage, diamètre 25 mm, en option : réglage manuel de la hauteur, amplitude 640 – 860 mm,
| piètement «C» réalisé à partir d'un pied d'une largeur de 80 mm et d'une hauteur de 30 mm et d'une colonne en profil 70×70 mm, en option : réglage manuel de la hauteur, amplitude 680 – 820 mm,
| pieds de profil fermé, réalisés en profil 60×25 mm, équipés d'un vérin de réglage, diamètre 50 mm, en option : réglage manuel de la hauteur, amplitude 640 – 860 mm.

Le mobilier SQuart propose aussi des bureaux au caisson Big Orga Tower intégré, remplaçant alors 2 des 4 pieds, soit 1 côté du piètement «C» ou «O». Les dimensions du caisson Big Orga Tower sont de 400 mm de largeur, 800 mm de profondeur et de 1117 mm de hauteur. Il est aussi disponible en version autonome. La structure et la surface supérieure sont fabriquées en panneaux de particules mélaminé de 18 mm d'épaisseur.

Remarque : Les bureaux avec caisson Orga Tower intégré sont dépourvus de réglage en hauteur.

Desks

Bureaux

Desktop shapes | Formes de plateaux

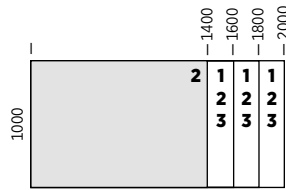
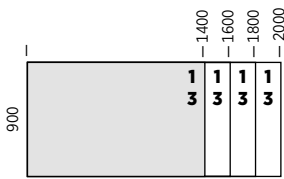
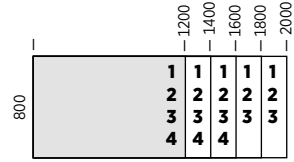
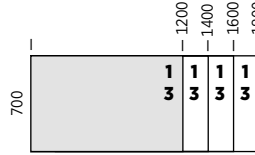
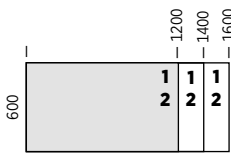

Rectangular
| Rectangulaires

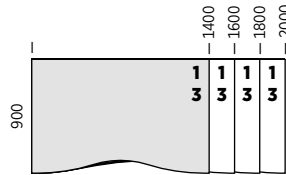
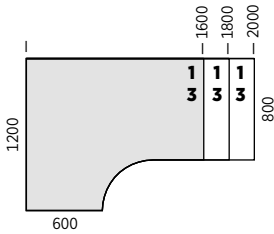

L-shaped
| Compact asymétrique

Double wave
| Double vague

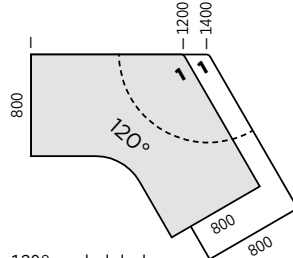
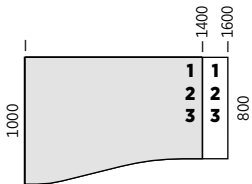

Single wave
| Vague

120° angled desks
| Angle à 120°

Desk connection samples | Exemples de connexions de plateaux de bureaux

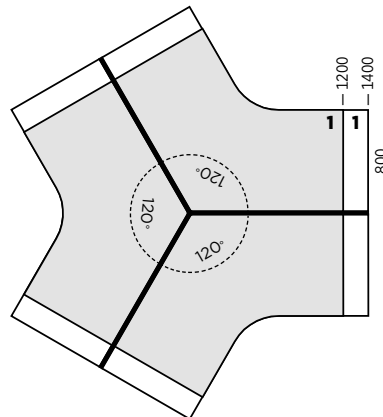
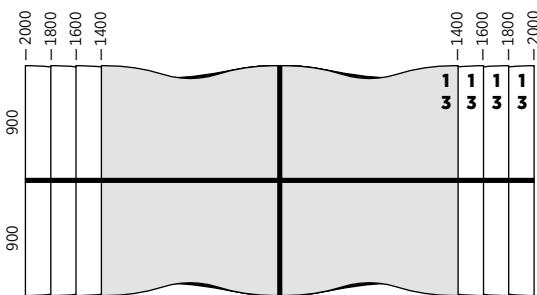

Product range

Gamme de produits

Desk extensions

The SQart Workstation system offers rectangular desk extensions with 2 base types: one with 2 metal legs and the other with a C-type leg. Standard fixed height of a desk extension is 740 mm. An option for manual height adjustment can be made in the range of 640–860 mm or 680–820 mm (C-type leg). After installation the desk extension top cannot slide.

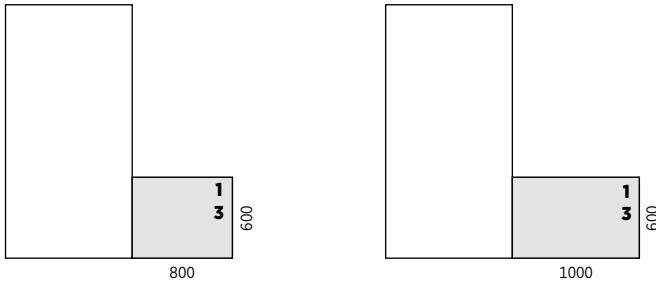

Retours

Le système SQart propose des retours rectangulaires sur 2 types de piètement : 2 pieds en métal ou piètement « C ». La hauteur fixe standard est de 740 mm. Une option concernant l'ajustement de hauteur peut être choisie sur l'intervalle de 640 – 860 mm ou de 680 – 820 mm (piètement « C »). Le montage d'un plan complémentaire neutralisera l'option plateau coulissant.

Cable outlet

An optional desktop cable outlet 95 × 95 mm is offered in the SQart system. The cable outlet colour matches the colour of the base. The pictures below show the possible location of the cable outlet: it can be left, right or central. The distance between the cable outlet and the desktop edge is fixed and does not depend on the desk dimensions.

Passage de câbles

En option, un passage de câbles aux dimensions 95 × 95 mm peut être monté dans le plateau de bureau. Sa couleur est assortie à la couleur du piètement. Le schéma ci-dessous illustre l'emplacement des passages de câbles. La distance entre le passage de câbles et le bord du plateau est fixe et ne dépend pas de la taille du bureau.

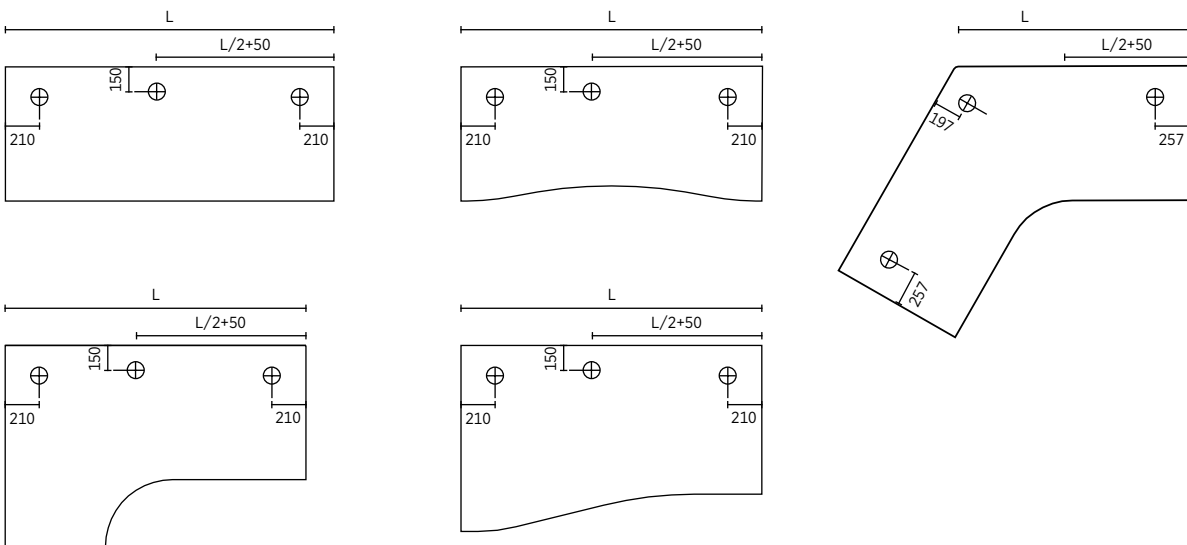

All dimensions in mm
| Toutes les dimensions exprimées en mm.

Workbench

A workbench workstation includes:

- | basic module – two tops connected to a single frame (2 workstations),
- | additional module – attached to the basic module (2 additional workstations).

The system offers sliding or fixed tops available with two types of base: four metal legs or two O-type legs. The base of an additional module is moved 112 mm back from the edge of the top. Additional modules come in two versions – with or without the option of mounting a central screen panel.

Note: Optionally workbench tops are available with a 2 mm laser edge. The laser edge is available at extra charge for the following decors: NB, BI, MP, MB, NH and NJ.

Postes « Bench »

Le poste de travail « Bench » comprend :

- | un module de piètement : deux plateaux fixés sur un seul cadre (= deux postes de travail),
- | un module supplémentaire : joint au module de piètement (= 2 postes de travail supplémentaires).

Le système propose deux types de piètement : 4 pieds en métal ou piètement en double « O ». Les modules additionnels sont disponibles en deux variantes : avec ou sans option de montage d'un panneau latéral, et leur piètement est à 112 mm en retrait par rapport au bord du plateau.

Remarque : un chant de 2 mm en version laser est disponible pour certains plateaux mélaminés, contre un supplément de prix. Les finitions suivantes sont disponibles avec un chant laser : NB, BI, MP, MB, NH, NJ.

Workbench connection samples | Exemples de connexions de plateaux de postes « Bench »

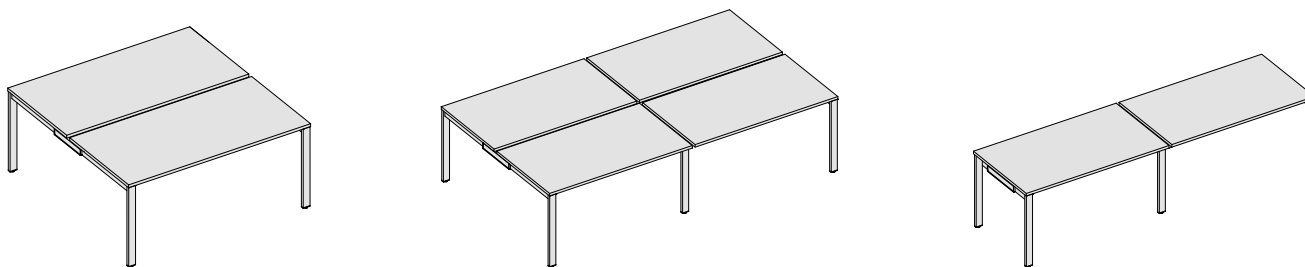

Desktop dimensions | Dimensions de plateaux

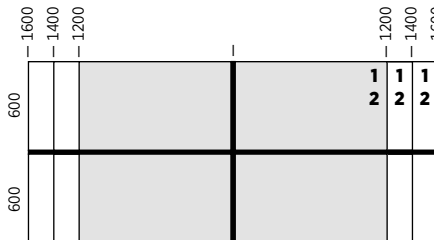

Workbench

Cable management

Desktops can be sliding or, as in case of desktops with an opening flap, fixed. Cables are channelled through special slots that are presented in the pictures below (traditional outlets are not available).

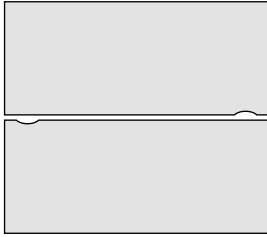

L slot/cable outlet (2×left)
| Fente /passage de câbles L
(2 x gauche)

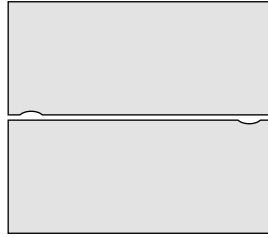

R slot/cable outlet (2×right)
| Fente /passage de câbles R
(2 x droite)

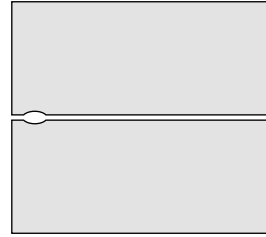

T slot/cable outlet (left + right)
| Fente /passage de câbles T (droite
et gauche)

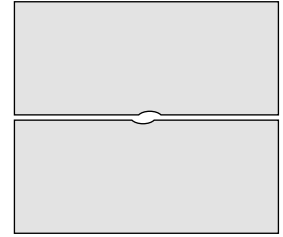

M slot/cable outlet (2×central)
| Fente /passage de câbles M
(2 x au milieu)

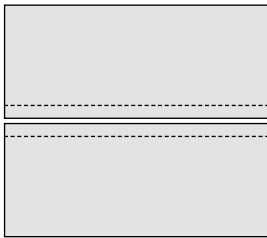

Opening flap
| Top Access : trappe rabattable

Postes « Bench »

Gestion de câblage

Les plateaux des postes « Bench » sont disponibles en version coulissante, ou en version fixe si les câbles sont accessibles via un système « Top Access ». Pour les plateaux coulissants, les câbles sont conduits à travers les logements comme l'illustre le croquis ci-dessous (absence d'options de passage de câbles standards).

Desk panels

The SQart Workstation system offers desk panels mounted onto the desk frame.

- | upper panel – the upper edge height is 1117 mm (3 OH) above the floor, panel height: 525 mm,
- | one-piece panel – the upper edge height is 1117 mm (3 OH) above the floor, panel height: 755 mm,
- | modesty panel – 362 mm from the floor level, panel board height: 350 mm,
- | side panel – fitted only to a fixed desktop.

All desk panels are made of 18 mm melamine faced chipboard with an aluminium profile fitted to the top to which desk accessories can be attached. The desk panel length matches the desk width. Modesty panels are 140 mm shorter than desk.

Panneaux

Le système SQart Workstation comprend des écrans de séparation et voiles de fond, fixés au cadre du bureau :

- | écrans de séparation frontaux supérieurs : bord supérieur à une hauteur de 1117 mm à partir du sol (3 OH), hauteur de l'écran 525 mm,
- | écrans de séparation frontaux complets (constituent en même temps un écran de séparation et un voile de fond) : bord supérieur à une hauteur de 1117 mm à partir du sol (3 OH), hauteur de l'écran 755 mm,
- | voile de fond : la distance du bord supérieur par rapport au sol est de 430 mm, la hauteur du panneau 365 mm,
- | écrans de séparation latéraux : destinés uniquement à être montés sur les bureaux avec des plateaux fixes.

Tous les écrans de séparation sont réalisés en panneau mélaminé d'une épaisseur de 18 mm. Les écrans de séparation ont un profil en aluminium sur lequel sont fixés les éléments d'organisation. Les longueurs des écrans de séparation correspondent aux largeurs des bureaux. Les voiles de fond sont plus courts (de 140 mm) par rapport aux bureaux.

Panels | Panneaux

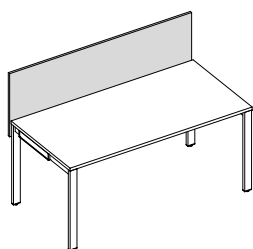

Upper panel
| Ecran de séparation

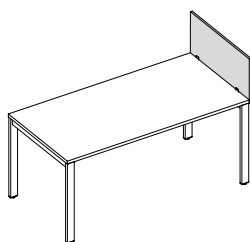

Side panel
| Ecran de séparation latéral

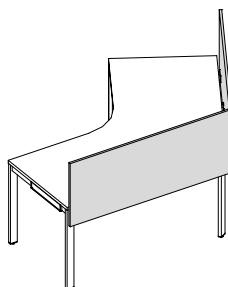

Upper panel for angled desks
| Ecran de séparation pour bureau d'angle

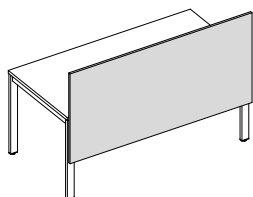

One-piece upper and modesty panel
| Ecran de séparation complet

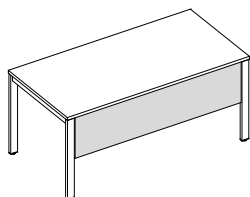

Modesty panel
| Voile de fond

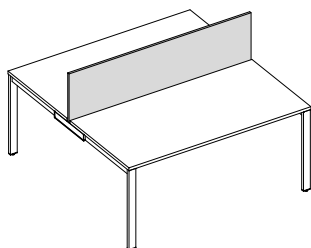

Workbench panel
| Ecran de séparation pour postes « Bench »

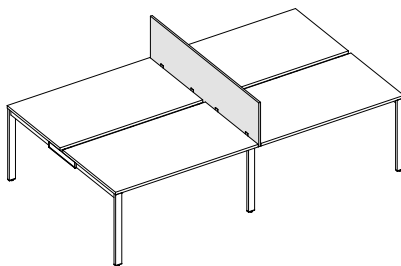

Workbench side panel
| Ecran de séparation latéral pour postes « Bench »

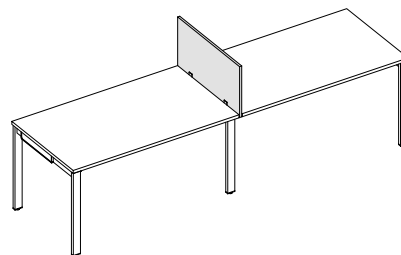

Side panel for workbenches joined together on the shorter side
| Ecran de séparation latéral pour postes « Bench » connectés par le côté court

Accessories

Our pinnable notice board is made of 8 mm soft board, upholstered and attached to a 0,8 mm thick metal panel, powder - coated in aluminium grey colour. Panels are available in the following widths: 350 mm and 700 mm and height: 290 mm.

The organiser panel is made of 1,5 mm metal sheet, powder - coated in aluminium grey colour. Slots in the panel allow for fixing the universal storage frame. Organiser panel dimensions - width 350 mm, height 290 mm.

The storage frame made of black plastic can be used to hang files or insert internal organisers:

- | flat insert (327 × 220 × 3 mm),
- | 3 way divider (327 × 220 × 38 mm),
- | container insert for 20 CDs (327 × 220 × 15 mm).

Internal organisers are made of white plastic.

The SQart system offers a sound-absorbing pad for panels upholstered with Blazer fabric (100% wool).

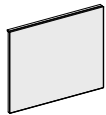

Pinnable notice board
| Panneau tapissé

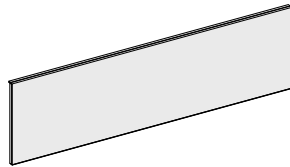

Sound-absorbing pad
| Tableau magnétique en métal

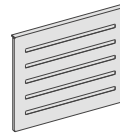

Organiser panel
| Porte-accessoires en métal

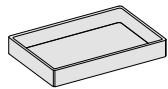

Universal storage frame
| Cadre d'organisation

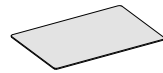

Flat insert
| Support plat

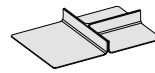

3 way divider
| Plumier à 3 séparateurs



Container insert for 20 CDs
| Range-CD pour 20 CD

Accessoires

Les panneaux revêtus de tissu sont réalisés en fibres souples, d'une épaisseur de 8 mm, fixés à une tôle d'une épaisseur de 0,8 mm époxy alu. Les panneaux existent dans les dimensions suivantes: 350 mm ou 700 mm de largeur sur 290 mm de hauteur.

Les tableaux magnétiques et les porte-accessoires en métal sont réalisés en tôle d'une épaisseur de 1,5 mm, époxy aluminium.

Les 5 fentes dans les panneaux permettent de fixer un cadre. Dimensions du panneau en métal: largeur 350 mm, hauteur 290 mm. Les cadres d'organisation, réalisés en plastique noir, permettent d'utiliser des dossiers suspendus ou d'y placer des accessoires:

- | support plat (dimensions 327 × 220 × 3 mm),
- | plumier (327 × 220 × 38 mm),
- | range-CD, pour 20 CD (327 × 220 × 15 mm).

Les accessoires sont réalisés en plastique blanc. Le système SQart offre également des protections acoustiques à monter sur les panneaux de séparation. Ils sont tapissés du tissu Blazer (100% laine).

Product range

Wire trunking

All desks can be fitted with horizontal and vertical cable trunking. Cable management trays can be fastened to the desk without tools, as they are made of modular components, each with the following dimensions: width 200 mm, length 400 mm. Cable management trays are made of black plastic or metal. Each tray has fixing points for installing vertical cable risers.



Vertical wire trunking
| Chemin de câbles vertical

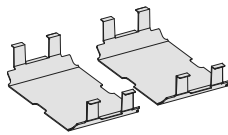

Horizontal wire trunking
| Chemin de câbles horizontal

Pedestals

The SQart system offers pedestals with the following depths: 600 and 800 mm that are available in three heights:

- | mobile – 575 mm or 525 mm,
- | fixed – 740 mm, available on a base or feet.

Mobile and fixed pedestals are made of 18 mm melamine faced chipboard, the tops of the fixed pedestals are 25 mm thick to match desktops. The body of the pedestal is made of melamine faced chipboard. Standard fixed width of a pedestal is 430 mm. The system also offers slim 332 mm wide mobile pedestals with a depth of 600 mm (all the other pedestals have standard width: 432 mm).

Our slim pedestal is available only with metal drawers.

The pedestals are available with several drawer configurations.

Mobile pedestals (432 and 332 mm width):

- | pencil tray + 3 drawers,
- | pencil tray + 1 drawer + 1 hanging file drawer.

Fixed pedestals:

- | pencil tray + 4 drawers,
- | pencil tray + 2 drawers + 1 hanging file drawer,
- | pencil tray + 2 hanging file drawers.

Gamme de produits

Chemins de câbles

Tous les bureaux peuvent être équipés d'un chemin de câbles vertical et horizontal. Les conduits horizontaux sont fixés au cadre du bureau sans outils; leur structure est modulaire: la dimension d'un module est de 200 mm de largeur et de 400 mm de longueur. Les chemins de câbles sont en plastique ou métal noir. Tous les éléments sont dotés d'ouvertures permettant le montage d'un chemin de câbles vertical.

Caissons

Le système SQart propose des caissons d'une profondeur de 600 et de 800 mm, en trois hauteurs :

- | mobiles : hauteur 525 ou 575 mm,
- | latéraux : hauteur 740 mm, disponibles avec un socle ou des pieds.

Les caissons mobiles sont réalisés en panneau mélaminé d'une épaisseur de 18 mm. L'épaisseur de la surface supérieure des caissons latéraux est de 25 mm. La structure des caissons est réalisée en panneaux mélaminés double face. La largeur d'un caisson standard est de 430 mm. Le système de mobilier SQart Workstation propose également un caisson mobile mince d'une largeur de 332 mm et d'une profondeur de 600 mm. Ce caisson étroit est disponible uniquement avec des tiroirs métalliques. Les caissons disposent de plusieurs configurations de tiroirs.

Caissons mobiles 430 et 332 mm :

- | plumier + 3 tiroirs,
- | plumier + 1 tiroir + 1 tiroir à dossiers suspendus.

Caissons latéraux :

- | plumier + 4 tiroirs,
- | plumier + 2 tiroirs + 1 tiroir à dossiers suspendus,
- | plumier + 2 tiroirs à dossiers suspendus.

Product range

Pedestals

As standard, all file drawers are fitted with 80% extendable runners, or 100% extendable as an option. The top drawers are always 100% extendable. Fully extendable pedestals are equipped with a counter-balance or an optional fifth castor. All pedestals are equipped with a soft-close metal drawer and a central lock with the stop control plus feature (making it possible to pull out only one drawer at a time and to independently pull out the pencil tray). They also have an anti tilt locking system to prevent all drawers from being pulled out at the same time. The key locks have two folding keys, replaceable lock cylinders and a master key system. The 15 mm gap between the drawer front and the body serves as a handle.

There is a possibility to order an upholstered pad for a pedestal. Pads are available for pedestals with the following depths: 600 mm and 800 mm. The pad is 34 mm thick and consists of foam (thickness 20 mm) glued to a frame (thickness 12 mm), upholstered with fabric. Thanks to the use of a pad, a pedestal becomes a comfortable seat. The pad has also sound-absorbing properties that can improve acoustic comfort of a room.

Gamme de produits

Caissons

Les tiroirs à dossiers suspendus sont par défaut extractibles à 80 % et à 100 % en option. Les tiroirs supérieurs sont toujours extractibles à 100 %. Les caissons dotés de tiroirs avec une ouverture complète sont équipés d'un contrepoids ou d'une cinquième roulette en option.

Tous les types de caissons sont équipés de tiroirs en métal complets dotés d'un système de fermeture silencieuse et d'une serrure centrale avec une fonction de sécurité antibasculement (ouverture sélective des tiroirs et verrouillage de tous les tiroirs lorsque le meuble est penché). Les serrures sont équipées de deux clés pliables, possibilité de changer l'insertion et le système de clé principale. L'écart de 15 mm entre la façade des tiroirs et la structure fait office de poignée.

Il est possible de commander un placet d'assise tapissé pour caisson, disponible pour les caissons d'une profondeur de 600 et 800 mm. Le coussin d'une épaisseur de 34 mm se compose d'une couche de mousse de 20 mm, colée sur une structure d'une épaisseur de 12 mm et recouvert d'un tissu. Grâce au montage du placet, le caisson peut servir comme une assise confortable. Le placet possède en outre des qualités absorbantes, qui améliorent des paramètres acoustiques de la pièce.

Pedestals | Caissons

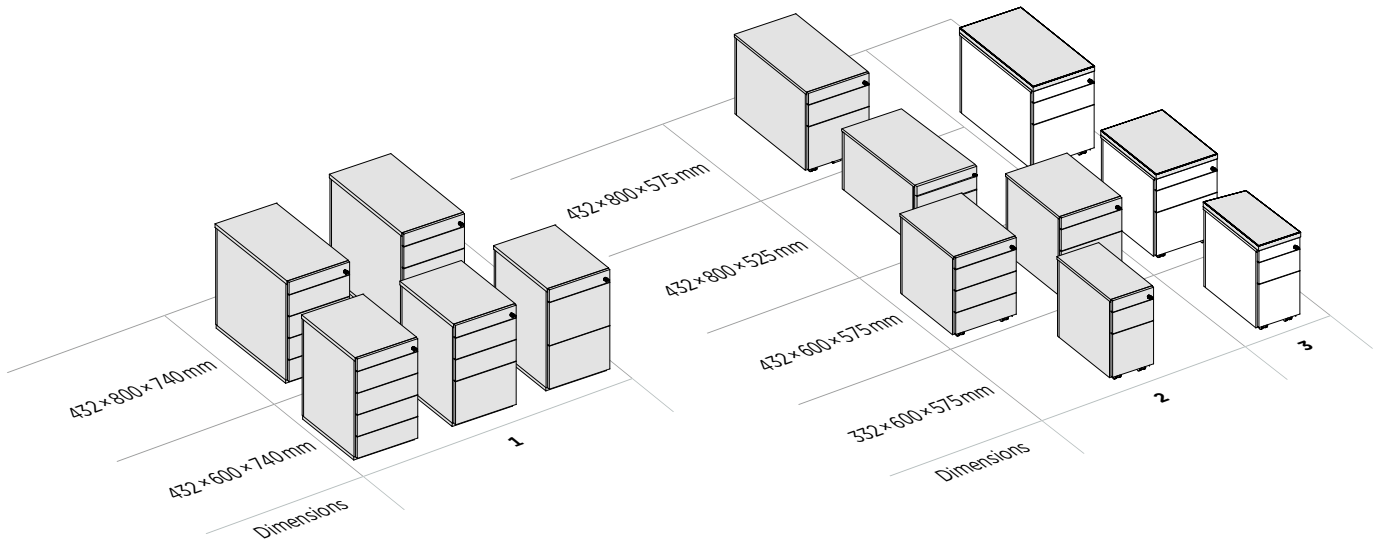

1. Free standing pedestals | Caissons latéraux
2. Mobile pedestals | Caissons mobiles
3. Upholstered pads for mobile pedestals
| Placets tapissés pour caissons mobiles

Cabinets

The cabinets (and wardrobes) offered by the SQart system are available with a metal plinth base or plastic feet, both options are equipped with metal levelling feet. All cabinets are 445 mm deep. Wardrobes are also available with a depth of 600 mm. Metal handles are available as standard. Play&Work wooden handles (four finishes: beech, oak and beech painted white or black) are available as an option. The cabinet carcass and tops are made of 18 mm chipboard and the back is made of 12 mm chipboard. The cabinets are made of melamine faced chipboard. Cabinets are equipped with locks and two folding keys. Replaceable lock cylinders and a master key system are available. Cabinets with sliding doors are equipped with aluminium slides. The sliding system allows for the doors to be levelled. The hinged door cabinets have quick-assembly hinges with the easy adjustment feature and are equipped with a soft-close system. Cabinets up to the height of 3OH have a single-point lock, cabinets between 4 and 6 OH have an espagnolette multi lock. Glass hinged door cabinets do not have locks. The glass door is made of 6 mm hardened satin glass. The bottom and hanging file drawers are made of metal and can be fully extended on ball-bearing slides. Tambour door cabinets are opened vertically and equipped with white or aluminium tambours. The tambour slat width is 30 mm. Shelves are available only as a standard cabinet accessory for 600, 800 and 1000 mm wide cabinets. The SQart system offers four types of cabinet shelves:

- | shelves made of 18 mm chipboard, with a load bearing capacity of 75 kg per 1 m²,
- | shelves made of 25 mm chipboard, with a load bearing capacity of 125 kg per 1 m²,
- | shelves made of 18 mm chipboard, reinforced with a steel profile, colour RAL 9006, with a load bearing capacity of 75 kg per 1 m²,
- | 25 mm thick metal shelves made of 0,8 mm metal sheet, colour RAL 7037, with a load bearing capacity of 125 kg per 1 m².

The SQart Workstation system also offers upholstered sound-absorbing pads for cabinet backs. The pad carcass is made of 18 mm and 8 mm chipboard. It is filled with sound-absorbing polyester non-woven fabric and covered with Blazer upholstery. The pads are available for cabinets with a height of 3-5 OH and a width of 800, 1000 or 1200 mm. The pads are not only aesthetically pleasing, but they also improve acoustic properties of a room.

Rangements

Les meubles disponibles dans le système SQart sont proposés soit sur un socle en métal soit sur pieds. Les pieds et les socles sont équipés d'un régulateur de niveau en métal. La profondeur des rangements est de 445 mm. Les vestiaires sont également disponibles avec une profondeur de 600 mm. Par défaut, les rangements sont équipés de poignées métalliques. Il est possible d'avoir également des poignées en bois comme pour la gamme Play&Work, en chêne ou en hêtre (peuvent être peints en noir ou en blanc). La structure et la surface supérieure des rangements sont réalisés en panneau d'une épaisseur de 18 mm, le dos en panneau de 12 mm. Les rangements sont en panneau mélaminé double face. Les rangements sont équipés de serrures avec deux clés pliables, avec option permettant d'échanger les insertions, et dotés d'un système de clé principale. Les rangements à portes coulissantes sont équipés de glissières en aluminium. Le système de glissement permet de régler le niveau des portes. Les rangements à portes battantes sont équipés de charnières pour un montage rapide avec fonction de réglage simplifié et fermeture silencieuse des portes. Les rangements jusqu'à 3OH de hauteur sont équipés d'une serrure à un point, les rangements hauts de 4 à 6 OH d'une serrure à crémone à deux points. Les rangements à portes battantes vitrées sont dépourvus de serrure. Les portes vitrées sont réalisées en verre satiné, sécurisé, d'une épaisseur de 6 mm. Dans les rangements pourvus de tiroirs, les tiroirs bas et les tiroirs à dossiers suspendus sont en métal et tirés sur des glissières à billes avec ouverture complète. Les portes rideaux qui s'ouvrent horizontalement, sont équipées d'un rideau blanc ou aluminium. La largeur des lamelles du rideau est de 30 mm. Les rangements d'une largeur de 600, 800 et 1000 mm sont par défaut équipés d'étagères. Le système SQart propose quatre types d'étagères pour les rangements :

- | étagères en panneaux de particules, d'une épaisseur de 18 mm, charge admise 75 kg / m²,
- | étagères en panneaux de particules, d'une épaisseur e 25 mm : charge admise 125 kg / m² (option contre un supplément de prix),
- | étagères en panneaux de particules, d'une épaisseur de 18 mm, renforcées d'un profil en métal, couleur RAL 9006, charge admise 75 kg / m²,
- | étagères en métal d'une épaisseur de 25 mm, réalisées en tôle d'une épaisseur de 0,8 mm, couleur RAL 7037. Charge admise 125 kg / m².

Le système SQart Workstation offre également des protections acoustiques tapissées à monter sur le dos d'armoires. La structure de la protection est en panneaux de particules d'une épaisseur de 18 et 8 mm ; elles sont rembourrées du non-tissé en polyester ayant des propriétés acoustiques, et tapissées du tissu Blazer. Les protections sont disponibles pour les rangements d'une hauteur de 3 à 5 OH et d'une largeur : 800, 1000 ou 1200 mm. Leur fonction n'est pas uniquement esthétique : elles améliorent considérablement l'acoustique de la pièce.

Cabinets

Rangements

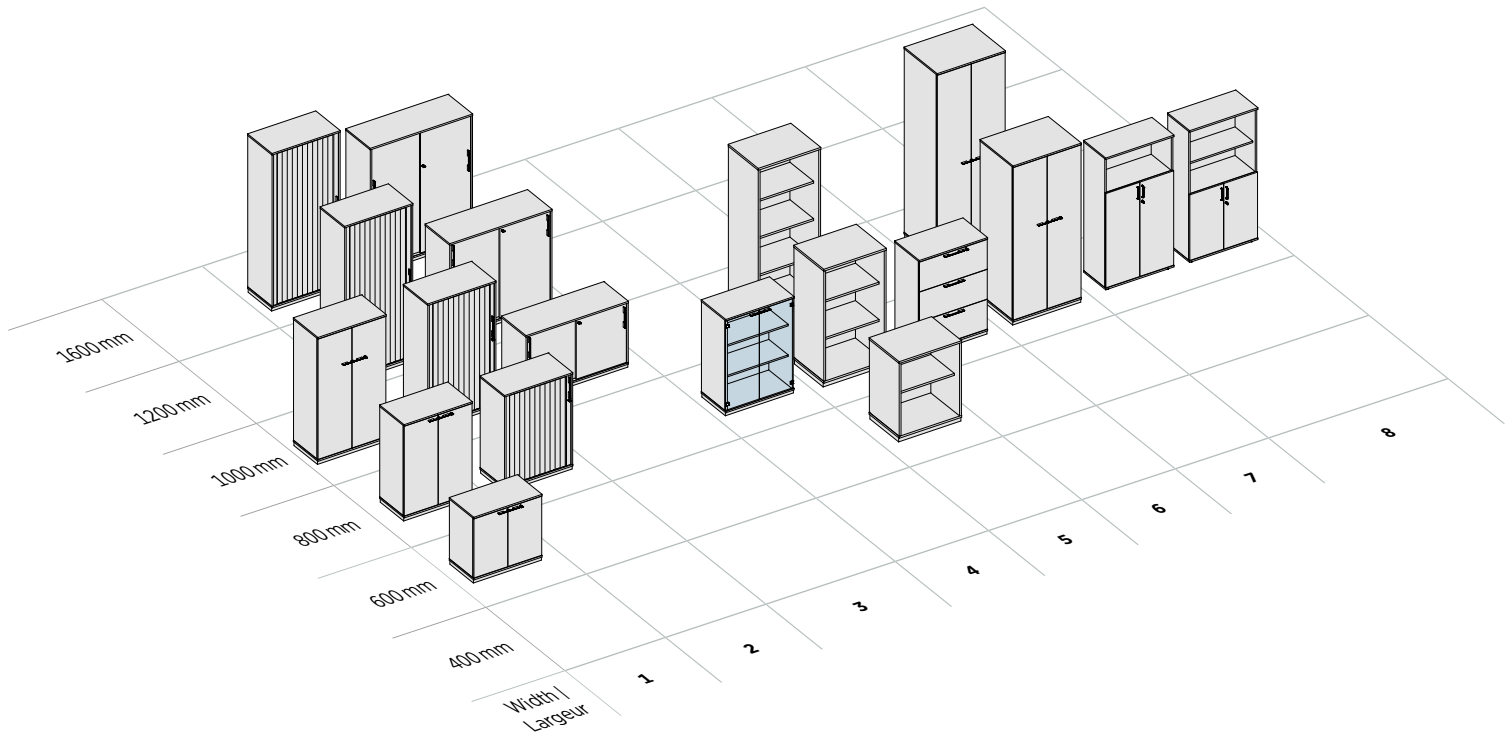

1. Hinged door cabinets
| Rangements à portes battantes
2. Tambour cabinets, 5 OH for a width of 800 mm only
| Rangements à porte rideau, 5 OH uniquement pour les largeurs de 800 mm
3. Sliding door cabinets
| Rangements à portes coulissantes
4. Glass hinged door cabinets
| Rangements à portes battantes vitrées
5. Open shelves cabinets
| Bibliothèques ouvertes
6. Drawer cabinets
| Meubles à tiroirs
7. Wardrobes, with a width of 800 mm, a depth of 600 mm are available
| Vestiaires d'une largeur de 800 mm, disponibles également en profondeur de 600 mm
8. Combi-cabinets
| Rangements mixtes

Upper cabinets

The system offers upper units for the following cabinets:

- | sliding door cabinets,
- | hinged door cabinets,
- | glass door cabinets,
- | tambour door cabinets,
- | open cabinets.

The carcass and the top of an upper cabinet are made of 18 mm chipboard while, the back is made of 12 mm chipboard. The structure of the upper cabinets makes it possible to combine them with all other types of cabinets up to the height of 5 or 6 OH. Only 1 upper cabinet can be placed on the top of a standard cabinet. All cabinets and cabinets with upper units with a height of 5 and 6 OH should be fixed to the wall using special angle brackets.

Surmeubles

Le système propose aussi des surmeubles en versions suivantes :

- | à portes coulissantes,
- | à portes battantes,
- | avec portes vitrées,
- | à portes rideau,
- | ouverts.

La structure et la surface supérieure des surmeubles sont réalisés en panneau de particules d'une épaisseur de 18 mm, le dos en plaque de 12 mm. La structure des surmeubles permet de combiner librement tous les types de rangements jusqu'à une hauteur maximale de 5 ou 6 OH. Il n'est possible de placer qu'un seul surmeuble sur un rangement. Tous les rangements et les rangements avec surmeuble d'une hauteur de 5 et 6 OH doivent être fixés au mur à l'aide de cornières spéciales.

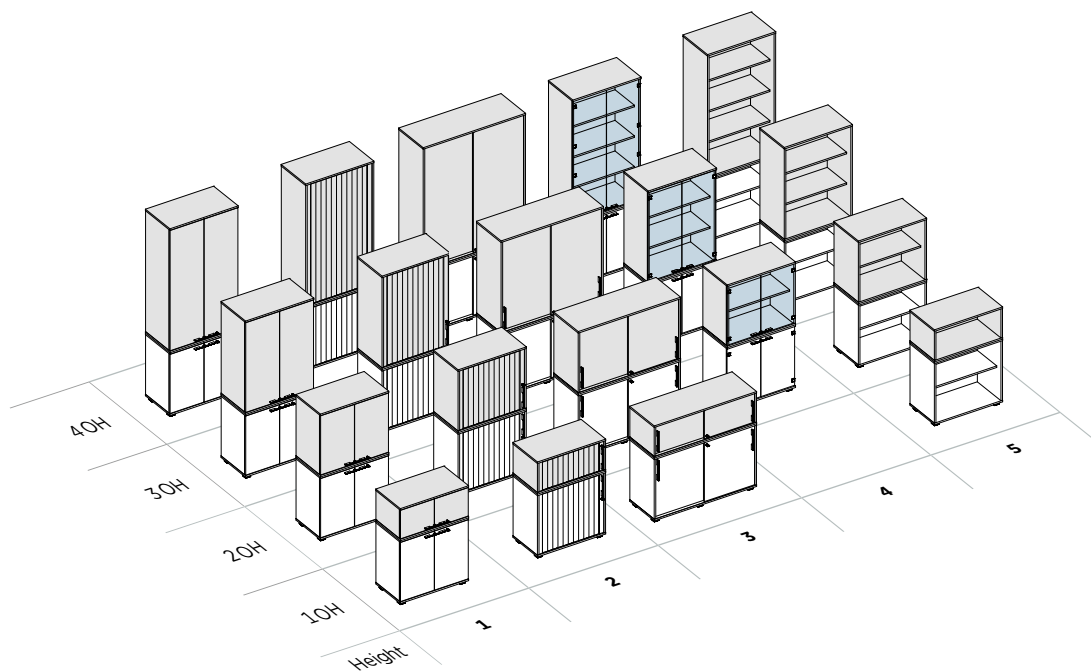

1. Hinged door upper cabinet
| Surmeubles à portes battantes
2. Tambour door upper cabinet
| Surmeubles à porte rideau
3. Sliding door upper cabinet
| Surmeubles à portes coulissantes
4. Glass hinged door upper cabinet
| Surmeubles à portes battantes vitrées
5. Open shelves upper cabinet
| Surmeubles ouverts

Upper cabinets

Cabinets and upper cabinets

When ordering a cabinet and an upper cabinet from the SQart Workstation system, you should keep in mind the three basic rules:

1. The maximum height of the combination: cabinet + upper cabinet is 6 OH;
2. Only an upper cabinet with the same width as the base cabinet can be put on the cabinet;
3. Not every combination of a cabinet and an upper cabinet is equal to 6 OH, which is particularly important when you place such a combination next to a cabinet with the height of 6 OH.

Surmeubles

Rangement + surmeuble

Lors de la commande d'un système SQart Workstation composé d'un rangement et d'un surmeuble, trois règles élémentaires sont à respecter :

1. Hauteur maximale du rangement + du surmeuble est de 6 OH ;
2. Seul un surmeuble de la même largeur que le rangement bas peut être placé sur celui-ci ;
3. Tous les jeux de rangement et de surmeuble ne font pas exactement 6 OH d'hauteur, ce qui est important lorsqu'un tel assemblage est placé à côté d'un rangement de hauteur 6 OH exactement.

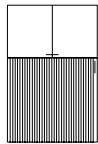

$3\text{ OH} + 2\text{ OH} = 5\text{ OH}$

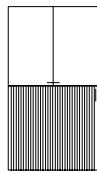

$3\text{ OH} + 3\text{ OH} = 6\text{ OH}$

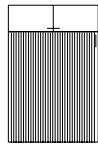

$4\text{ OH} + 1\text{ OH} = 5\text{ OH}$

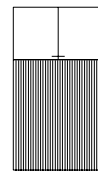

$4\text{ OH} + 2\text{ OH} = 6\text{ OH}$

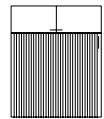

$3\text{ OH} + 1\text{ OH} = 4\text{ OH}$

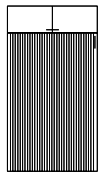

$5\text{ OH} + 1\text{ OH} = 6\text{ OH}$

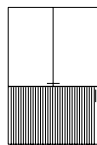

$2\text{ OH} + 3\text{ OH} = 5\text{ OH}$



$2\text{ OH} + 4\text{ OH} = 6\text{ OH}$



$2\text{ OH} + 1\text{ OH} = 3\text{ OH}$

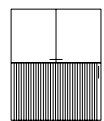

$2\text{ OH} + 2\text{ OH} = 4\text{ OH}$

Product range

Gamme de produits

Auxiliary furniture

Mobile tables

The SQart Workstation system offers mobile tables with the following tops:

- | 800 × 800 mm square top,
- | Ø 800 mm round top.

Mobile table tops are made of 25 mm melamine board.

Tables are equipped with 4 lockable castors.

Table height: fixed - 740 mm, with pneumatic height adjustment in the range of 720-1120 mm.

Note: Optionally, table tops are available with a 2 mm laser edge. The laser edge is available at extra charge for the following decors: NB, BI, MP, MB, NH and NJ.



720-1120 mm
800 × 800

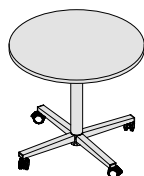

720-1120 mm
Ø 800

Meubles complémentaires

Tables mobiles

Le système SQart Workstation propose des tables mobiles avec un plateau :

- | carré, dimensions 800 × 800 mm,
- | rond, diamètre 800 mm.

Le plateau d'une table mobile est réalisé en panneau de particules mélaminé d'une épaisseur de 25 mm. Les tables sont équipées de 4 roulettes à frein. Hauteur de table : fixe 740 mm, avec réglage par vérin pneumatique de 720 à 1120 mm.

Remarque : un chant de 2 mm en version laser est disponible pour certains plateaux mélaminés, contre un supplément de prix. Les finitions suivantes sont disponibles avec un chant laser : NB, BI, MP, MB, NH, NJ.

Auxiliary furniture

Caddy

A multi-purpose mobile cabinet available in two versions:

- | with three “push to open” chipboard fronts, equipped with independent single-point locks. The top door has 2 brackets allowing the open door to be used as a work surface.
- | with tambour door and a shelf – the tambour door covers two storage areas with shelves and the third one remains open.

The tops and shelves are made of 25 mm melamine double faced chipboard. The carcass is 18 mm thick. Caddy is fitted with locks with two folding keys, replaceable lock cylinders and a master key system.

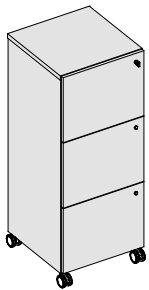

1263 × 480 × 500 mm

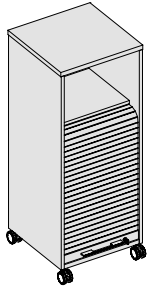

1263 × 480 × 480 mm

Meubles complémentaires

Dessertes

Rangements mobiles multifonctions, disponibles en deux versions :

- | avec 3 compartiments à portes battantes en panneau qui s’ouvrent selon le principe « push to open », équipées de serrures à un point indépendantes. La porte supérieure équipée de 2 supports permettant d’utiliser la surface de la porte ouverte comme plan de travail ;
- | avec façade à rideau pour deux étagères, et une étagère ouverte.

Les plateaux inférieurs et supérieurs sont réalisés en panneau de particules de 25 mm mélaminé double face. L’épaisseur des autres éléments est de 18 mm.

Les dessertes sont équipées de deux clés pliables, avec échange d’insertion en option et dotées d’un système de clé principale.

Auxiliary furniture

Sideboards

The SQart system offers mobile sideboards made of 18 mm melamine double faced chipboard. The sideboards come with five Ø 65 mm diameter castors, two front castors with brakes.

SQart mobile sideboard is available in three models:

- | 2 hinged door + 2 drawers
- | 2 hinged door + 3 drawers
- | 3 hinged door

The SQart mobile sideboard model with drawers has metal drawers with a soft-close mechanism and a stop control plus function (only one drawer can be pulled out at a time and pulling out of all drawers can be locked after the piece is tilted). All drawers can be pulled out 80%. The sideboard with drawers has a built-in pencil drawer available after opening the top drawer, as a standard feature.

The sideboard comes with a lock with two folding keys, a replaceable insert and a master key system. It is possible to order a sideboard without a lock.

Meubles complémentaires

Dessertes latérales mobiles

Le système SQart Workstation propose des dessertes latérales mobiles en panneaux de particules de 18 mm d'épaisseur, mélaminé double face. Elles sont équipées de cinq roulettes de 65 mm de diamètre, dont deux avant avec frein. Les dessertes mobiles SQart sont disponibles en trois modèles :

- | 2 portes battantes + 2 tiroirs,
- | 2 portes battantes + 3 tiroirs,
- | 3 portes battantes.

La desserte mobile SQart est équipée de tiroirs en métal avec mécanisme de ralentissement de fermeture et fonction d'arrêt (seul un tiroir peut être ouvert à la fois, l'ouverture de tous les tiroirs est bloquée lors de l'inclinaison de l'ensemble). Tous les tiroirs sont extractibles à 80 %. La desserte latérale mobiles avec tiroirs a un plumier intégré qui est accessible après l'ouverture du tiroir supérieur. La desserte mobile est équipée d'une serrure avec deux clés pliables, avec possibilité de changer l'insertion et le système de clé principale. Si nécessaire, la desserte peut être commandée sans verrou.

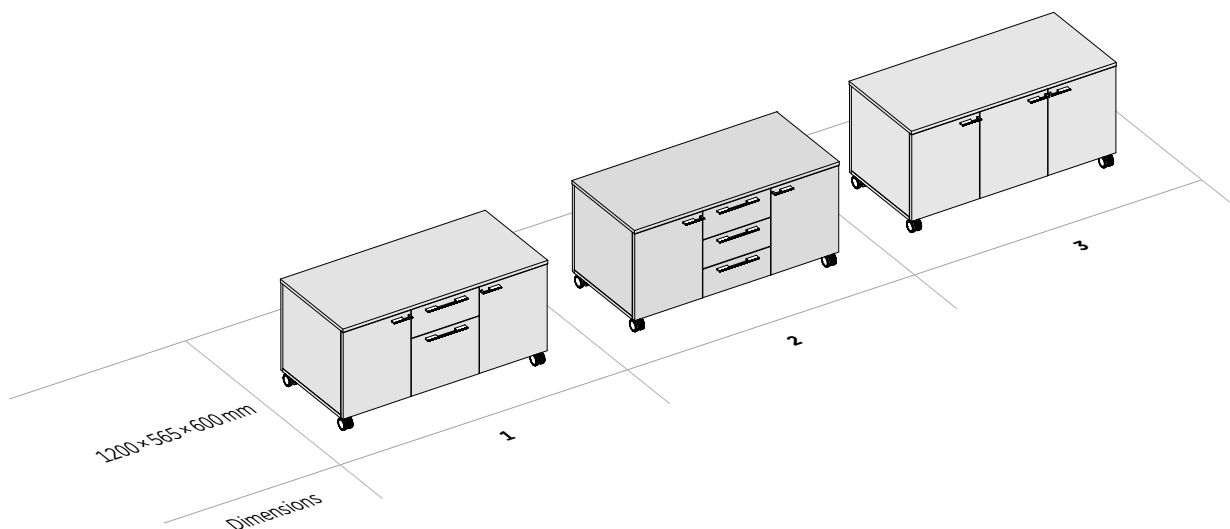

1. 2 hinged door + 2 drawers
2 portes battantes + 2 tiroirs
2. 2 hinged door + 3 drawers
2 portes battantes + 3 tiroirs
3. 3 hinged door
3 portes battantes

Product range

Gamme de produits

Conference tables

The structure of conference tables is the same as the structure of desks. The tops are made of 25 mm melamine double faced chipboard, class E1. A dedicated base with four metal legs is attached to the tops. In the case of tables with dimensions: 2400 × 1000 mm and 2400 × 1200 mm, the additional central legs are moved away from the table edge by 200 or 300 mm. Conference tables have rectangular legs in the following configurations:

- | 4 legs
- | 6 legs, including two central legs moved away from the table edge by 200 mm
- | 6 legs, including two central legs moved away from the table edge by 300 mm

SQart also offers a high table. Its base is a metal O-type leg, 1100 mm high, with a rectangular profile: 60 × 25 mm. The high table has fixed depth: 900 mm. Table tops are available with the following widths: 1600, 1800 and 2000 mm.

Note: Optionally, conference table tops and high table tops are available with a 2 mm laser edge. The laser edge is available for the following decors: NB, BI, MP, MB, NH and NJ.

Tables de réunion

Les tables de réunion sont construites de la même manière que les bureaux. Les plateaux sont fabriqués en panneau de particules de 25 mm d'épaisseur de classe E1, mélaminés double face. Les plateaux utilisent une structure dédiée à 4 pieds métalliques. Les tables de dimensions de 2400 × 1000 mm et de 2400 × 1200 mm ont deux pieds supplémentaires respectivement en retrait de 200 et de 300 mm des bords extérieurs. Les tables de réunion ont des pieds d'un profil rectangulaire :

- | 4 pieds,
- | 6 pieds, dont 2 centraux en retrait de 200 mm,
- | 6 pieds, dont 2 en retrait de 300 mm.

Le système SQart propose également une table haute sur piètement métallique fermé de type «O», hauteur : 1100 mm, section rectangulaire : 60 × 25 mm. La profondeur de la table haute est toujours 900 mm. Les largeurs de plateaux disponibles : 1600, 1800 ou 2000 mm.

Remarque: un chant de 2 mm en version laser est disponible pour certains plateaux mélaminés, contre un supplément de prix. Les finitions suivantes sont disponibles avec un chant laser : NB, BI, MP, MB, NH, NJ. NH, NJ.

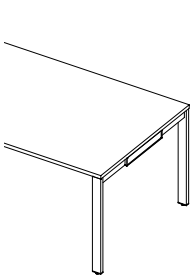

1.
Rectangular, metal leg
| Pieds rectangulaires métalliques

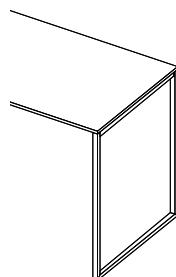

2.
O-type leg
| Piètement fermé de type «O»

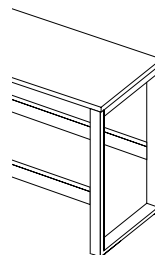

3.
Bench for high table, O-leg
| Banquette pour table haute, piètement «O»

Desktop shapes | Formes de plateaux

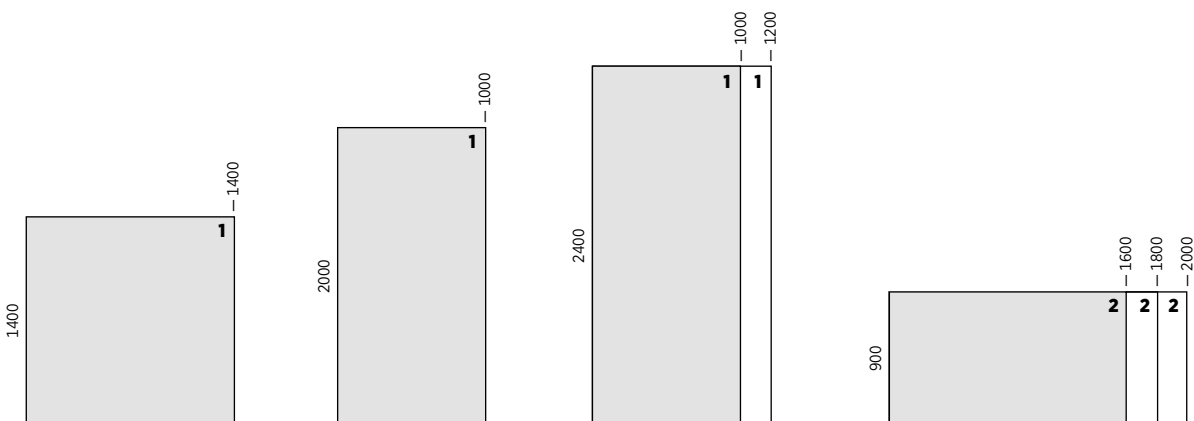

Dimensions of conference tables
| Dimensions de tables de réunion

High table dimensions
| Dimensions de table haute

Managerial desks

Slab-end leg

The SQuart Managerial system offers 2 slab-end legs. The slab-end leg is made of 12 mm, 16 mm and 18 mm thick fine chipboards connected by gluing. The legs are available as a melamine-coated model with total thickness of 46 mm and 2 mm ABS edge banding, or as a veneered model with leg thickness 47 mm and 2 mm thick natural edge banding. A linking unit made of steel profiles is inserted in the leg. The unit is used to link the leg with the desk frame. In the upper part of the leg where the linking unit is inserted there is a bevel finished with a black plastic cap. The linking unit is made of three vertical profiles with dimensions 40 × 15 × 2 and 500 mm length linked in the upper part with a horizontal profile sized 50 × 30 × 3 and 360 mm long. The horizontal profile has holes for mounting the leg to the desk frame. The linking unit is powder-coated in black. The base is fixed to the desk frame with four M8 screws with special nuts. The leg comes without height adjustment and has glides Ø 35 mm which can be used to level the desk + 10 mm. Depending on the configuration, the base may also come with cable outlets (95 × 95 mm). The leg height is 708 mm (distance 10 mm). Depending on the desk/desk extension depth, legs come in the following dimensions:

- | 598 mm – for the 600 mm deep extension
- | 798 mm – for the 800 mm deep desk
- | 898 mm – for the 900 mm deep desk
- | 998 mm – for the 1000 mm deep desk

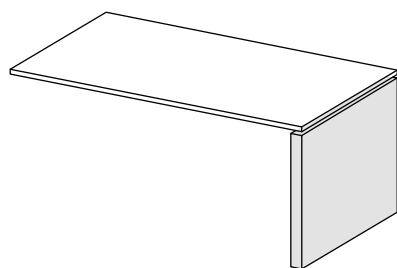

Slab-end leg without ID cover
| Pied panneau sans plaque ID

Bureaux de manager

Pied panneau

Réalisé en panneaux de particules fins de 12, 16 et de 18 mm, collés entre eux. Le piètement est disponible en version mélaminé, d'une épaisseur totale de 46 mm, chant ABS d'une épaisseur de 2 mm, ou en finition ébenisterie, d'une épaisseur de 47 mm, chant naturel d'une épaisseur de 2 mm. La structure du bureau s'insère et se fixe dans le piètement par un élément de liaison en acier. Ce connecteur sert à relier le piètement au cadre du bureau. Dans la partie supérieure du piètement, à l'endroit où l'élément de liaison est collé, se trouve un évidage surmonté d'un cache en plastique noir. Le système de liaison se compose de 3 barres de dimensions 40 × 15 × 2 mm (500 mm de longueur), fixées au plateau par des pattes horizontales de 50 × 30 × 3 mm (360 mm de long). Les barres horizontales sont préperçées et permettent de monter le piètement sur la structure du bureau. Les unités de liaison sont en finition époxy noir. La structure est fixée au plateau par quatre vis M8 avec des écrous spéciaux. Le piètement est sans réglage en hauteur, mais il est équipé de vérins de 35 mm de diamètre qui permettent de niveler le bureau sur 10 mm. En fonction de la configuration du bureau, le piètement peut être équipé d'un passage de câble de dimensions 95 × 95 mm. Les pieds font toujours 708 mm de hauteur. Lorsque le bureau est monté, le plateau et la structure sont espacés de 10 mm. En fonction de la profondeur des bureaux ou des retours, le piètement a les dimensions suivantes :

- | 598 mm : pour un retour de 600 mm de profondeur,
- | 798 mm : pour un bureau de 800 mm de profondeur,
- | 898 mm : pour un bureau de 900 mm de profondeur,
- | 998 mm : pour un bureau de 1000 mm de profondeur.

Product range

Managerial desks

Desktop shapes

Desktops are made of 25 mm melamine or veneer double faced chipboard, class E1. Desktops have metal threaded inserts, to which the frame is fixed with machine screws. The frame is made of two 2×50×25 mm beams that are joined together with C-shaped 400×61×19 mm perforated profiles to which the legs are assembled.

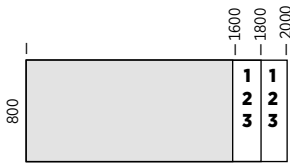

Rectangular
| Rectangulaire

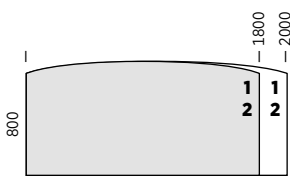
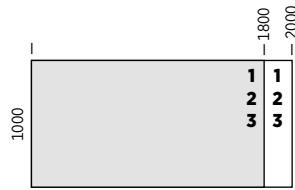

Back-rounded top
| Cintré

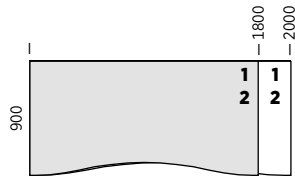

Double wave
| Double vague

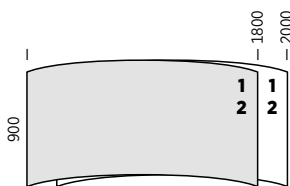

Top rounded on both sides
| Cintré côté utilisateur et visiteur

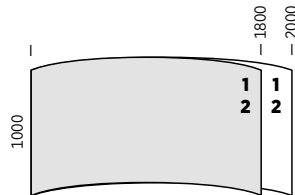

Gamme de produits

Bureaux menedżerskie

Formes de plateaux

Les solutions de mobilier de bureau SQart Managerial offrent des bureaux avec des plateaux de quatre formes. Les plateaux de bureaux sont fabriqués en panneaux de particules de 25 mm d'épaisseur de classe E1, avec une finition ébénisterie ou mélaminé double face. Les plateaux disposent d'inserts sur lesquels se fixe le cadre à l'aide de boulons. Le cadre est composé de deux poutres de 2 mm d'épaisseur, de sections de 50×25 mm, liées par des pattes aux structures en « C » de 400×61×19 mm auxquelles les pieds sont fixés.

Managerial desks

Bureaux de manager

Desk extensions

The SQart Managerial system offers rectangular desk extensions with one slab-end leg.

Plans retour

Le système SQart Managerial propose une extension rectangulaire sur pied panneau, d'une profondeur de 600 mm.

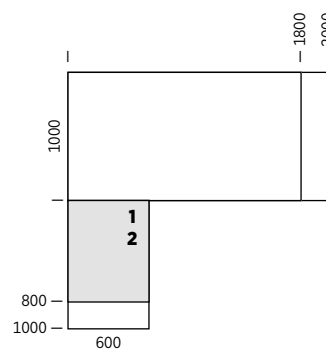
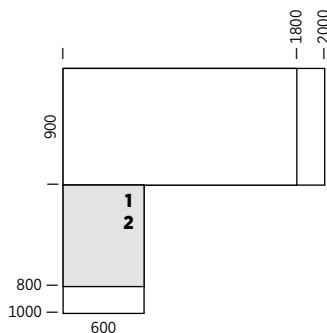
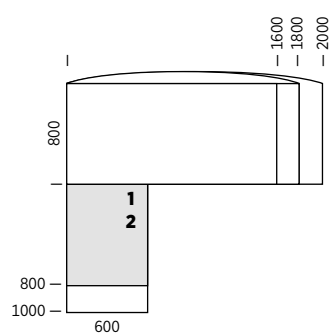

Modesty panels

The SQart Managerial system offers modesty panels mounted onto the desk frame, made of 18 mm chipboard, veneered on both sides. The panels are placed 340 mm over the floor. The panel board height is 350 mm.

Voiles de fond

Les solutions SQart Managerial proposent des voiles de fond à monter sur la structure du bureau, en panneaux de particules de 18 mm d'épaisseur, en finition ébénisterie ou mélaminé, d'une hauteur de 365 mm. La distance du bord supérieur par rapport au sol est de 430 mm.

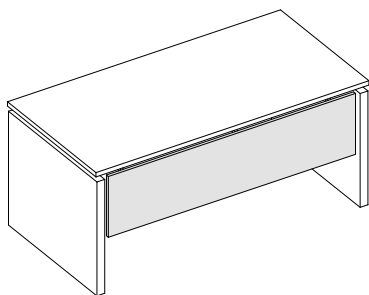

Pedestals

The SQart Managerial system offers pedestals with a depth of 600 mm and 800 mm, available in two heights:

- | mobile – 575 mm,
- | fixed – 740 mm, available on a base or feet.

Mobile and fixed pedestals are made of 18 mm veneered chipboard, the tops of the fixed pedestals are 25 mm thick to match desktops. Pedestals are made of veneered chipboard or a combination of veneer + melamine (the top and fronts of pedestals are veneered and the carcass is melamine coated). The pedestals are available with several drawer configurations.

Mobile pedestals

- | pencil tray + 3 drawers,
- | pencil tray + 1 drawer + 1 hanging file drawer.

Fixed pedestals

- | pencil tray + 4 drawers,
- | pencil tray + 2 drawers + 1 hanging file drawer,
- | pencil tray + 2 hanging file drawers.

As standard, all file drawers are fitted with 80% extendable runners, or 100% extendable as an option. The top drawers are always 100% extendable. Fully extendable pedestals are equipped with a counter-balance. All pedestals are equipped with a soft-close metal drawer and a central lock with the stop control plus feature (making it possible to pull out only one drawer at a time and to independently pull out the pencil tray). They also have an anti tilt locking system to prevent all drawers from being pulled out at the same time. The key locks have two folding keys, replaceable lock cylinders and a master key system. The 15 mm gap between the drawer front and the body serves as a handle.

Caissons

Le système SQart Managerial propose des caissons de 600 et 800 mm de profondeur :

- | mobiles : hauteur 575 mm,
- | latéraux : hauteur 740 mm, disponibles sur socle ou sur pieds.

Les caissons mobiles sont en panneaux de particules de 18 mm d'épaisseur. Les plateaux supérieurs de caissons latéraux font 25 mm d'épaisseur, afin de concorder avec les plateaux de bureaux. Les caissons sont en panneaux de particules en finition ébénisterie double face, ou avec une combinaison de finition en ébénisterie et mélaminée (le panneau supérieur et la façade des tiroirs sont en ébénisterie et la structure en mélaminé). Les caissons sont équipés de tiroirs disponibles en plusieurs configurations :

Caissons mobiles

- | plumier + 3 tiroirs,
- | plumier + 1 tiroir + 1 tiroir à dossiers suspendus.

Caissons latéraux

- | plumier + 4 tiroirs,
- | plumier + 2 tiroirs + 1 tiroir à dossiers suspendus,
- | plumier + 2 tiroirs à dossiers suspendus.

Les tiroirs à dossier suspendus sont par défaut extractibles à 80 % et à 100 % en option. Les tiroirs supérieurs sont toujours extractibles à 100 %. Les caissons dotés de tiroirs avec une ouverture complète sont équipés d'un contrepoids ou d'une cinquième roulette en option. Tous les types de caissons sont équipés de tiroirs en métal complets dotés d'un système de fermeture silencieuse et d'une serrure centrale avec une fonction de sécurité anti-basculement (ouverture sélective des tiroirs et verrouillage de tous les tiroirs lorsque le meuble est penché). Les serrures sont équipées de deux clés pliables, possibilité de changer l'insertion et le système de clé principale. L'écart de 15 mm entre la façade des tiroirs et la structure fait office de poignée.

Pedestals | Caissons

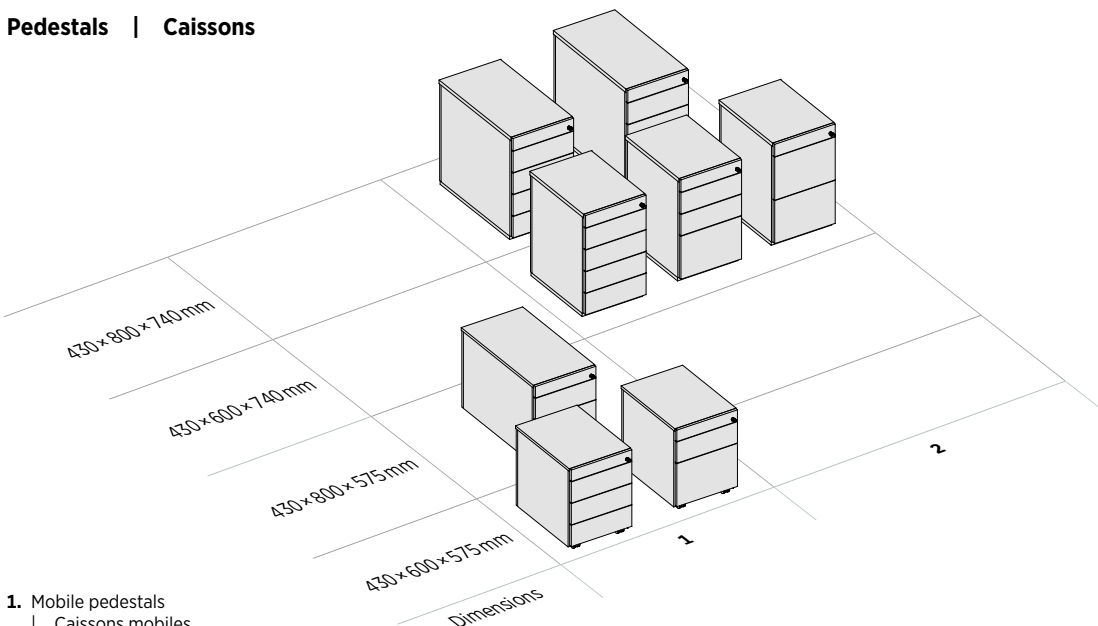

1. Mobile pedestals
| Caissons mobiles
2. Free standing pedestals
| Caissons latéraux

Cabinets

The cabinets (and wardrobes) offered by the SQart Managerial system are available only with a metal plinth base. Plinths are equipped with a levelling metal regulator. All cabinets are 445mm deep.

Cabinets are made of 18mm veneered chipboard (class E1). They are also available in a combination of veneer + melamine (the panel and fronts, if any, of cabinets/open-shelf cabinets are veneered and the carcass is melamine coated). Cabinets are equipped with locks and two folding keys, replaceable lock cylinders and a master key system. Cabinets with sliding doors are equipped with aluminium slides. The sliding system allows for the doors to be levelled. The hinged door cabinets have quick-assembly hinges with the easy adjustment feature and are equipped with a soft-close system. Cabinets up to the height of 3 OH have a single-point lock, cabinets between 4 and 6 OH have an espagnolette multi lock.

Glass hinged door cabinets do not have locks. The glass door is made of 6 mm hardened satin glass. The bottom and hanging file drawers are made of metal and can be fully extended on ball-bearing slides. Tambour door cabinets are opened vertically and equipped with white or aluminium tambours. The tambour slat width is 30 mm.

SQart system offers four types of cabinet shelves:

- | shelves made of 18 mm chipboard, with a load bearing capacity of 75 kg per 1 m²,
- | shelves made of 25 mm chipboard, with a load bearing capacity of 125 kg per 1 m²,
- | shelves made of 18 mm chipboard, reinforced with a steel profile, colour RAL 9006, with a load bearing capacity of 75 kg per 1 m². 1000 mm wide shelves are available only as a standard cabinet accessory for 800 and 1000 mm wide cabinets
- | 25 mm thick metal shelves made of 0.8 mm metal sheet, colour RAL 7037, with a load bearing capacity is 125 kg per 1 m².

Rangements

Les rangements disponibles dans les solutions SQart Managerial sont proposés uniquement sur socle métallique. Les socles sont équipés d'un régulateur de niveau en métal. Tous les rangements font 445 mm de profondeur.

Les rangements sont fabriqués en panneau de particules de 18 mm d'épaisseur de classe E1, finition ébénisterie double face. Ils sont disponibles en combinant une finition en ébénisterie et mélaminée (plateau supérieur et façade en ébénisterie, structure mélaminée). Les rangements sont équipés de serrures avec deux clés pliables, la possibilité de changer l'insertion et le système de clé principale. Les armoires à portes coulissantes sont équipées de glissières en aluminium qui permettent d'ajuster les portes. Les rangements à portes battantes ont des charnières à montage rapide et se règlent facilement. Ils sont équipés d'un système de fermeture de porte silencieux. Les rangements jusqu'à la hauteur 3 OH possèdent une serrure à un point, les rangements de hauteur 4 OH à 6 OH sont équipés d'une serrure à crémone à deux points. Les rangements à portes battantes vitrées sont en verre sécurisé satiné de 6 mm d'épaisseur et ne sont pas équipés de serrure. Le tiroir du bas ou tiroir à dossiers suspendus des rangements est en métal et extractible à 100% sur une glissière à billes. Les portes à rideaux en PVC s'ouvrent verticalement et sont disponibles en couleur blanche ou aluminium. Les lattes du rideau sont d'une largeur de 30 mm. Les solutions SQart Managerial offrent 4 types d'étagères pour les rangements:

- | étagères en panneaux de particules de 18 mm d'épaisseur : charge admise 75 kg / m²,
- | étagères en panneaux de particules, d'une épaisseur de 25 mm : charge admise 125 kg / m²,
- | étagères en panneaux de particules de 18 mm d'épaisseur, renforcée par des pièces métalliques, couleur RAL 9006 : charge admise 75 kg / m². Les rangements de 1000 mm de largeur sont équipés de ces étagères, pour les rangements d'une largeur de 800 et 1000 mm,
- | étagères en métal d'une épaisseur de 25 mm (en tôle d'une épaisseur de 0,8 mm), couleur RAL 7037 : charge admise 125 kg / m².

Product range

Gamme de produits

Cabinets

Rangements

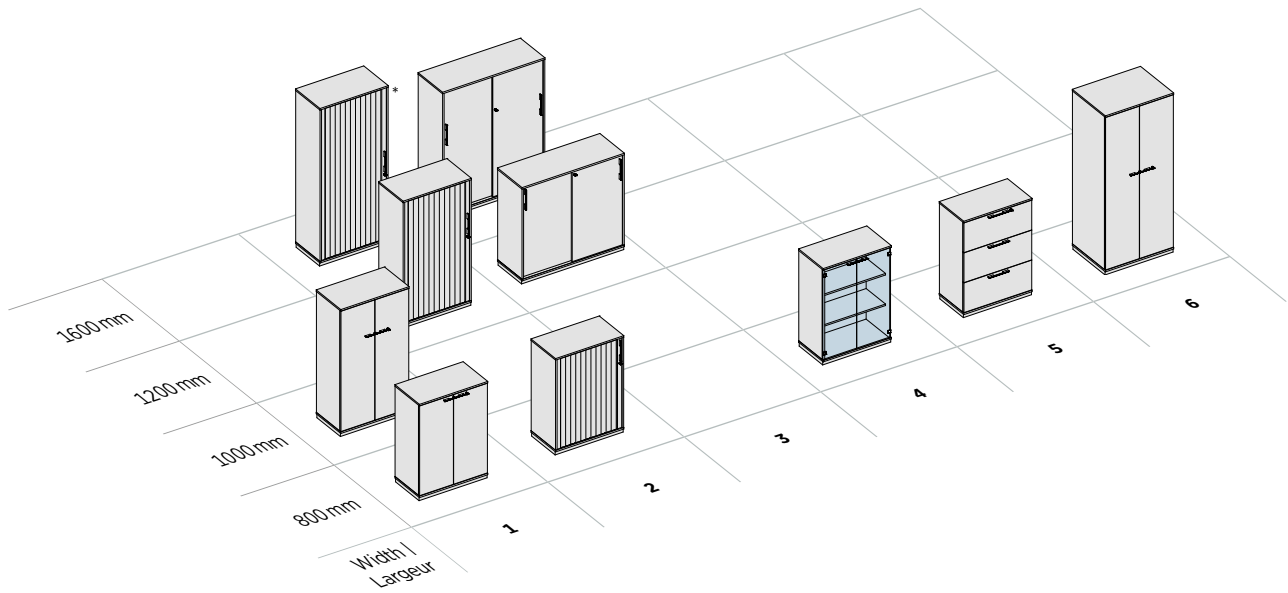

1. Hinged door cabinets
| Rangements à portes battantes
2. Tambour cabinets, 5 OH for a width of 800 mm only*
| Rangements à portes rideau, la hauteur 5 OH disponible uniquement pour une largeur de 800 mm*
3. Sliding door cabinets
| Rangements à portes coulissantes
4. Glass hinged door cabinets
| Rangements à portes vitrées
5. Drawer cabinets
| Rangements à tiroirs
6. Wardrobes
| Vestiaires

Auxiliary furniture

Caddy

A multi-purpose mobile cabinet is available in two versions:

- | with three "push to open" chipboard fronts, equipped with independent single-point locks. The top door has 2 brackets allowing the open door to be used as a work surface.
- | with tambour door and a shelf - the tambour door covers two storage areas with shelves and the third one remains open.

The tops and shelves are made of 25 mm melamine double faced chipboard. The carcass is 18 mm thick. Caddy is fitted with locks with two folding keys, replaceable lock cylinders and a master key system.

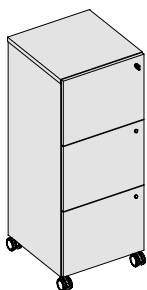

1263 × 480 × 500 mm

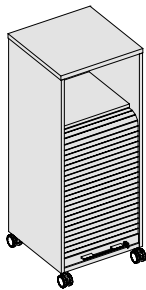

1263 × 480 × 480 mm

Meubles complémentaires

Dessertes

Rangements mobiles multifonctions, disponibles en deux versions :

- | avec 3 compartiments à portes battantes en panneau qui s'ouvrent selon le principe « push to open », équipées de serrures à un point indépendantes. La porte supérieure équipée de 2 supports permettant d'utiliser la surface de la porte ouverte comme plan de travail ;
- | avec façade à rideau pour deux étagères, et une étagère ouverte.

Les plateaux inférieurs et supérieurs sont réalisés en panneau de particules de 25 mm mélaminé double face ou en finition ébenisterie. L'épaisseur des autres éléments est de 18 mm. Les dessertes sont équipées de deux clés pliables, avec échange d'insertion en option et dotées d'un système de clé principale.

Sideboards

SQart offers mobile sideboards made of 18 mm melamine double faced chipboard. The sideboards come with five Ø 65 mm diameter castors, two front castors with brakes.

SQart mobile sideboard is available in three models:

- | 2 hinged door + 2 drawers
- | 2 hinged door + 3 drawers
- | 3 hinged door

The SQart mobile sideboard model with drawers has metal drawers with a soft-close mechanism and a stop control plus function (only one drawer can be pulled out at a time and pulling out of all drawers can be locked after the piece is tilted). All drawers can be pulled out 80%. The sideboard with drawers has a built-in pencil drawer available after opening the top drawer, as a standard feature.

The sideboard comes with a lock with two folding keys, a replaceable insert and a master key system. It is possible to place an order for a sideboard without a lock.

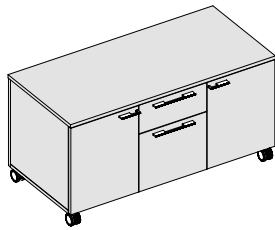

2 swing doors + 2 drawers
| 2 portes battantes + 2 tiroirs

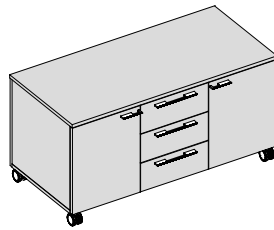

2 swing doors + 3 drawers
| 2 portes battantes + 3 tiroirs

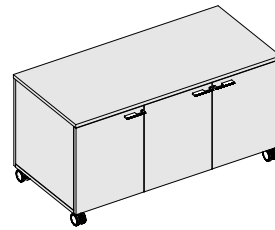

3 swing doors
| 3 portes battantes

Dessertes latérales mobiles

Le système SQart propose des dessertes latérales mobiles en panneaux de particules de 18 mm d'épaisseur, finition ébenisterie ou mélaminée double face. Elles sont équipées de cinq roulettes de 65 mm de diamètre, dont deux avant avec frein. Les dessertes mobiles SQart sont disponibles en trois modèles :

- | 2 portes battantes + 2 tiroirs,
- | 2 portes battantes + 3 tiroirs,
- | 3 portes battantes.

La desserte mobile SQart est équipée de tiroirs en métal avec mécanisme de ralentissement de fermeture et fonction d'arrêt (seul un tiroir peut être ouvert à la fois, l'ouverture de tous les tiroirs est bloquée lors de l'inclinaison de l'ensemble). Tous les tiroirs sont extractibles à 80 %. Le plateau latéral avec étagères est équipé en série d'un plumier disponible après l'ouverture du tiroir supérieur. La desserte mobile est équipée d'une serrure avec deux clés pliables, avec possibilité de changer l'insertion et le système de clé principale. Si nécessaire, la desserte peut être commandée sans verrou.

Bibliography | Bibliographie

1. Alker, J. et al. (2014). *Health, Wellbeing & Productivity in Offices: The next chapter for green building*. World Green Building Council
2. Gensler. (2013). *U.S. Workplace Survey*
3. Gensler. (2013). *U.S. Workplace Survey*
4. Bluedorn, A. C., Turban, D. B., & Love, M. S. (1999). *The effects of stand-up and sit-down meeting formats on meeting outcomes*. *Journal of Applied Psychology*, 84 (2), pp. 277

© Copyright Nowy Styl Group

Nowy Styl Group reserves the right to change the constructional features and finishes of products.

| Nowy Styl Group se réserve le droit de modifier les caractéristiques de construction et les finitions de ses produits.

Note: Colours and patterns illustrated here may vary from the originals.

| Attention : Les coloris réels peuvent légèrement différer des coloris présents dans ce document.

Nowy Styl Group's publications. All rights reserved. Brands and trademarks used herein are the property of Nowy Styl Group.

BN Office Solution is a brand
of Nowy Styl Group

BN Office Solution est une
marque de Nowy Styl Group



SQart